

Мгновенная цифровая камера
Instant Camera

PIC-300

Руководство пользователя
Owner's Manual
Manual de Instrucciones
Betriebsanleitung / Manuale utente
Manual de instruções



1 Батарейки / Batteries / Pilas / Batterien / Pile / Pilhas

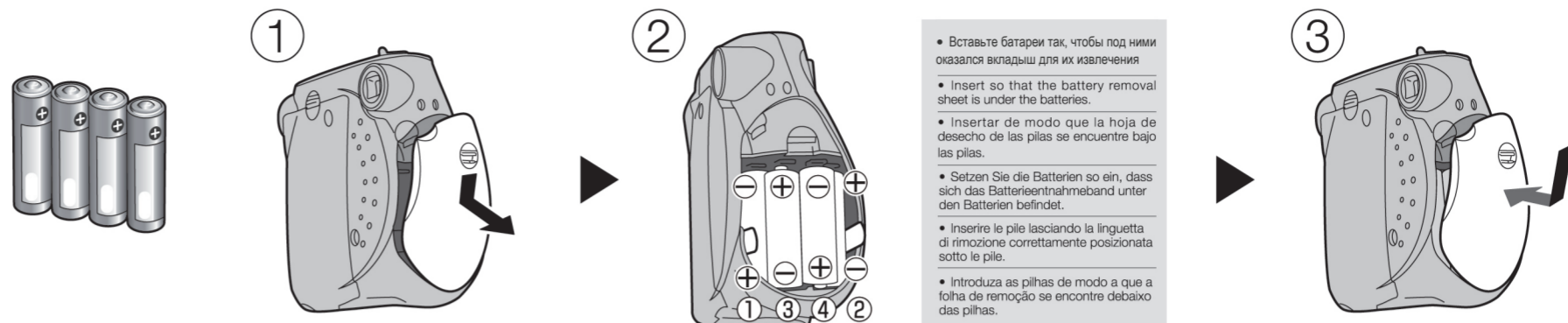

- Вставьте батареи так, чтобы под ними оказался вкладыш для их извлечения
- Insert so that the battery removal sheet is under the batteries.
- Insertar de modo que la hoja de desecho de las pilas se encuentre bajo las pilas.
- Setzen Sie die Batterien so ein, dass sich das Batterienabnahmeband unter den Batterien befindet.
- Inserire le pile lasciando la linguetta di rimozione correttamente posizionata sotto le pile.
- Introduza as pilhas de modo a que a folha de remoção se encontre debaixo das pilhas.



- Четыре щелочные батареи AA 1,5 V (LR6) (Все батареи должны быть новыми, одного типа и размера.)
- Four size AA 1.5 V alkaline batteries (LR6) (All the batteries must be new and be the same type and size.)
- Cuatro pilas alcalinas tamaño AA de 1,5 V (LR6) (Las pilas deben ser todas nuevas y del mismo tipo y tamaño.)
- Vier 1,5 V AA Alkali-Batterien (LR6) (Alle Batterien müssen neu und vom selben Typ sein und die gleiche Größe aufweisen.)
- Quattro pile alcaline AA da 1,5 V (LR6) (Tutte le pile devono essere nuove e dello stesso tipo e formato)
- Quatro pilhas alcalinas AA de 1,5 V (LR6) (Todas as pilhas têm de ser novas e do mesmo tipo e tamanho.)
- Перед установкой батареек извлеките вкладыш.
 - Используйте только щелочные батарейки.
 - Новые батарейки должны отснять около 20 пачек фотобумаги (Исходя из наших условий тестирования).
 - При низких температурах емкость аккумулятора будет снижаться. Перед использованием разогрейте батарейки, положив их в карман, и т.п...
 - Вставьте батарейки перед загрузкой фотобумаги.
 - Замените батарейки, если:
 - Все красные индикаторы мигают одновременно
 - Зеленые и красные индикаторы не горят/мигают, при включении фотокамеры.
 - Замените все четыре батарейки одновременно.
- Remove insert before placing batteries.
 - Use only alkaline batteries.
 - About 20 film packs can be shot with new batteries. (Based on our test conditions.)
 - In cold regions, the battery performance will drop. Warm up the batteries by putting them in your pocket, etc. before use.
 - Insert the batteries before you load the film pack.
- It is time to replace the batteries:
- When red lamps all blink simultaneously
 - When green lamp and red lamps do not light/blink when the power was turned on.
 - Replace all four batteries.
- Retire insertar antes de colocar las pilas.
 - Utilice solamente pilas alcalinas.
 - Con un apila nueva se pueden exponer aproximadamente 20 cartuchos de película. (dato basado en nuestras condiciones de prueba)
 - En regiones frías, el rendimiento de las pilas se reduce. Antes de su uso caliéntelas poniéndolas, por ejemplo, en un bolsillo .
 - Introduzca las pilas antes de cargar el cartucho de película.
- Es preciso sustituir las pilas.
- Los tres pilotos rojos pa pardean simultáneamente
 - Los pilotos verde y rojo no se encienden o no parpadean al activar la alimentación.
 - Deben sustituirse las cuatro pilas.
- Platzieren Sie vor dem Einlegen der Batterien das Entnahmeband.
 - Verwenden Sie ausschließlich Alkali-Batterien.
 - Mit neuen Batterien lassen sich etwa 20 Film-Packs aufnehmen (basierend auf unseren Tests).
 - Bei Kälte verringert sich die Batterieleistung. Wärmen Sie die Batterien vor der Verwendung auf, indem Sie sie in Ihre Tasche o. Ä. stecken.
 - Setzen Sie die Batterien ein, bevor Sie einen Film einlegen.
- Rimuovere lo sportellino prima di inserire le pile.
 - Usare soltanto pile alcaline.
 - Con pile nuove è possibile usare circa 20 pacchetti di pellicole. (In condizioni di test)
 - In zone particolarmente fredde, la durata delle pile è inferiore. Riscaldare le pile tenendole per esempio in tasca prima dell'uso.
 - Inserire le pile prima di caricare il pacchetto di pellicole.
- Le pile devono essere sostituite:
- Quando tutte le spie rosse lampeggiano simultaneamente
 - Quando la spia verde e le spie rosse non si illuminano/lampeggiano dopo aver acceso la fotocamera
 - È importante sostituire tutte e quattro le pile
- Retire o encaixe antes de colocar as pilhas.
 - Utilize apenas pilhas alcalinas.
 - Pode utilizar cerca de 20 cartuchos de películas com pilhas novas. (Com base nas nossas condições de teste.)
 - Nas regiões frias, o desempenho das pilhas irá baixar. Aqueça as pilhas colocando-as no bolso, etc. antes da utilização.
 - Introduza as pilhas antes de carregar o cartucho de película.
- É tempo de substituir as pilhas:
- Quando as luzes vermelhas piscam simultaneamente.
 - Quando a luz verde e as luzes vermelhas não acendem/piscam quando a alimentação é ligada.
 - Substitua as quatro pilhas.

2 Пленка / Film / Película / Pellicola

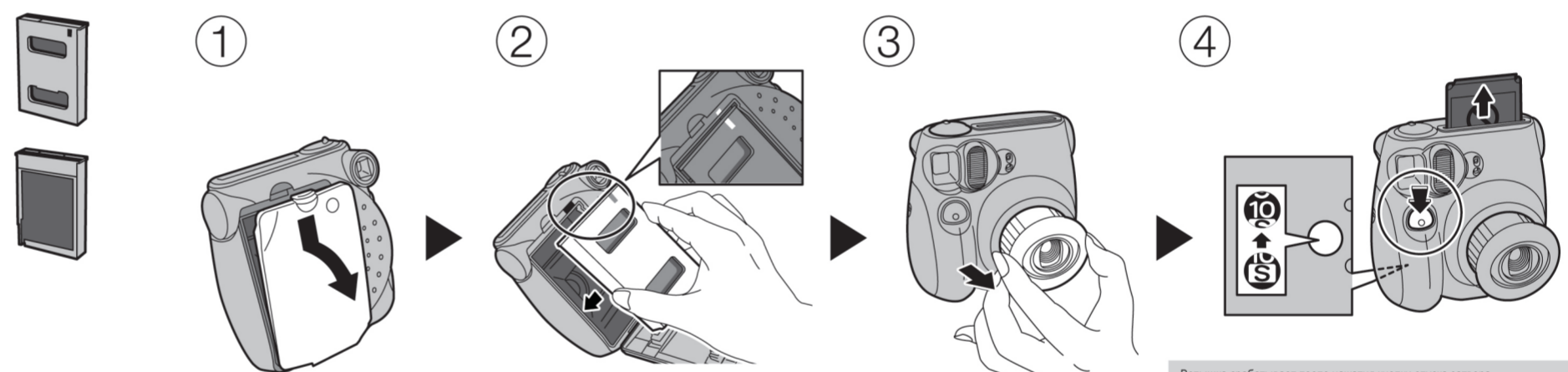

Вспышка срабатывает после нажатия кнопки спуска затвора.
Flash fires when the shutter release button is pressed.
El ash se dispara cuando se pulse el disparador.
Der Blitz wird durch Drücken des Auslöseknopfes ausgelöst.
Il flash scatta quando viene premuto il pulsante di apertura dell'otturatore.
O flash dispara quando o botão de disparo do obturador é premido.

- Используйте только фотобумагу Polaroid Instant Color Film (Нельзя использовать другие типы бумаги.)
- Use Polaroid Instant Color Film only. (No other type of film can be used.)
- Utilice únicamente película instantánea en color Polaroid. (No puede utilizarse ningún otro tipo de película.)
- Verwenden Sie ausschließlich Polaroid Instant Color Film. (Es können keine anderen Filmtypen verwendet werden.)
- Usare soltanto pellicole Polaroid Instant Color. (Non è possibile usare altri tipi di pellicole)
- Utilize apenas película instantânea com cor da Polaroid. (Não pode utilizar outro tipo de película.)
- Пачка фотобумаги содержит 1 черную обложку и 10 листов фотобумаги.
 - Вынимайте фотобумагу из пачки непосредственно перед загрузкой в фотокамеру
- A film pack contains 1 black film cover and 10 film sheets.
 - Do not remove the film pack from its inner bag until immediately before loading it into the camera.
- Un cartucho de película contiene 1 placa protectora de color negro y 10 hojas de película.
 - No extraiga el cartucho de película de su bolsa interior hasta el momento de cargarlo en la cámara.
- Ein Film-Pack enthält einen schwarzen Foliendeckel und 10 Filmblätter.
 - Nehmen Sie den Film-Pack erst kurz vor dem Einsetzen in die Kamera aus seiner Innenhülle heraus.
- Ogni pacchetto di pellicole contiene 1 rivestimento nero e 10 pellicole.
 - Rimuovere il pacchetto di pellicole dal suo involucro soltanto poco prima di caricarlo nella fotocamera.
- Um cartucho de película contém 1 tampa de película preta e 10 folhas de película.
 - Apenas retire o cartucho de película do saco interior imediatamente antes de colocá-lo na câmara.

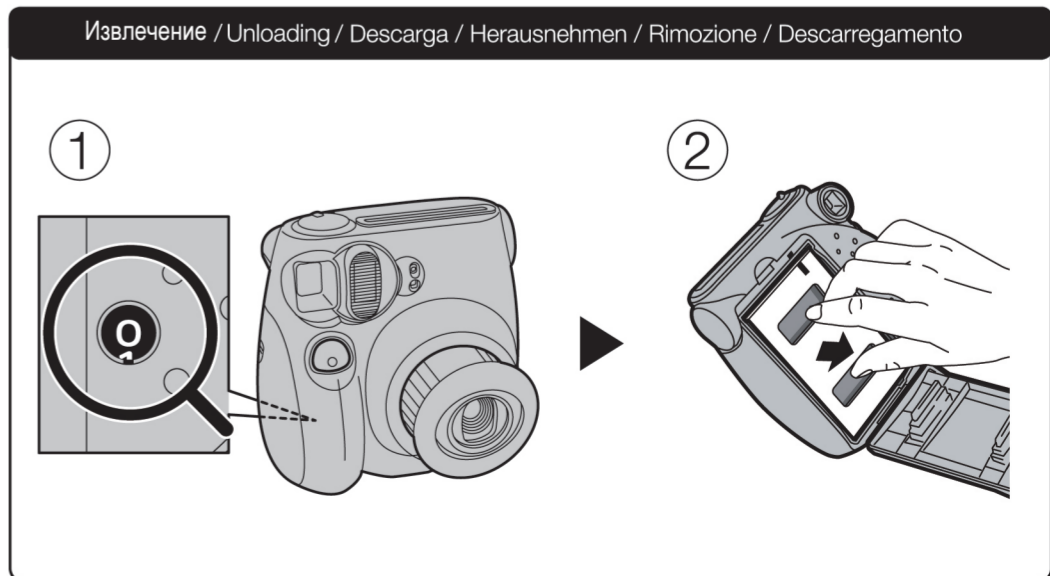
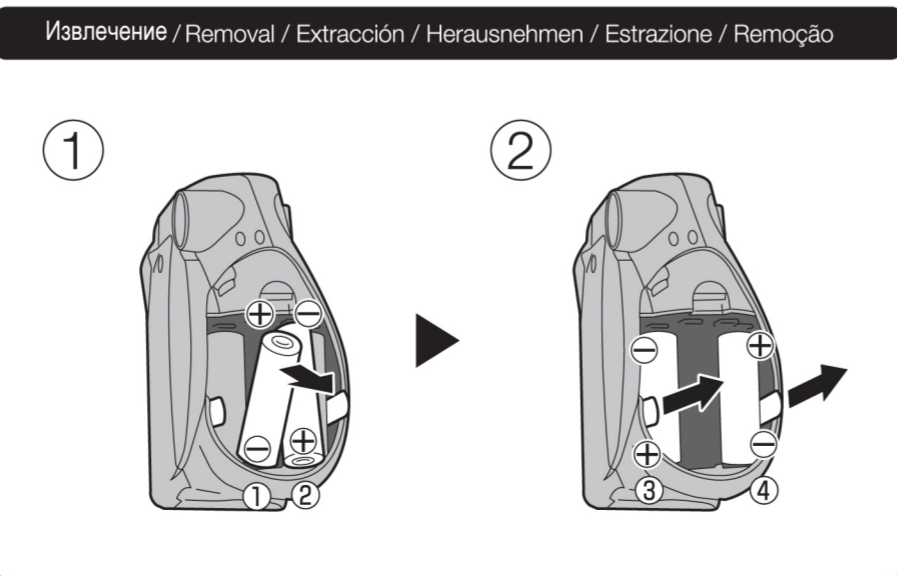
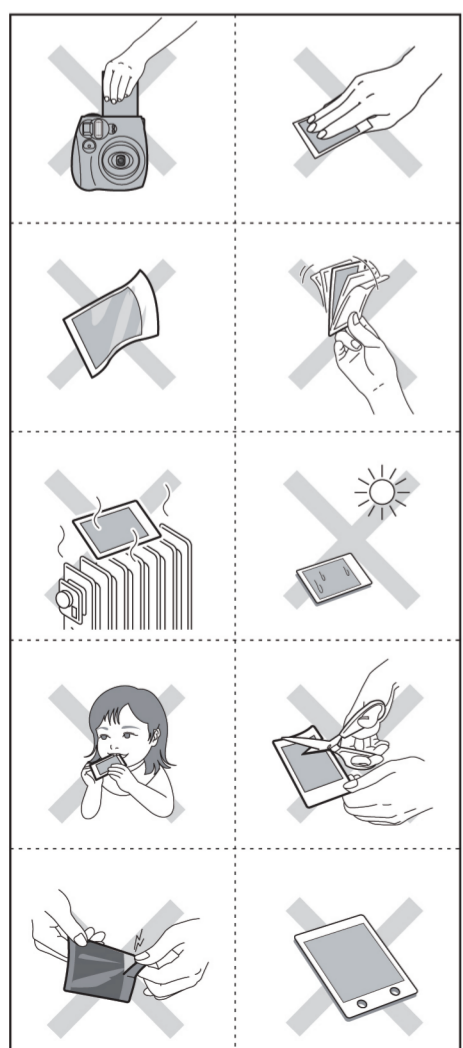
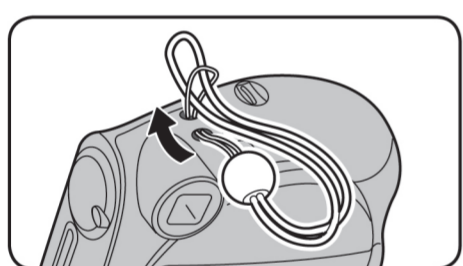

3 ON

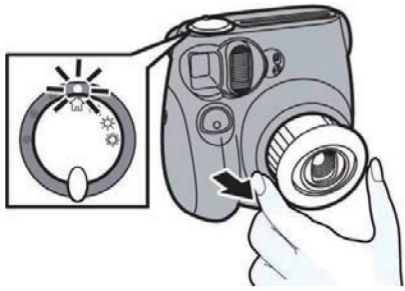

- El flash se dispara siempre.
- No realizar fotografías donde está prohibido fotogra con el ash.
- Cuando la cámara no se utiliza durante aproximadamente 5 minutos mientras que la alimentación está activada, todos los pilotos se apagan automáticamente y la cámara pasa al modo de ahorro de energía. La cámara se puede reajustar al modo de alimentación activada (ON) por cualquiera de los dos métodos siguientes:
- Empuje hacia afuera y después saque la sección del objetivo.
- Pulse el disparador.

- Der Blitz wird immer ausgelöst.
- Nehmen Sie keine Bilder auf, wenn Fotografieren mit Blitzlicht nicht gestattet ist.
- Wird die Kamera im eingeschalteten Zustand für etwa 5 Minuten nicht verwendet, schalten sich alle Leuchten automatisch aus und der Energiesparmodus wird aktiviert. Mit den folgenden Methoden kann die Kamera wieder in den aktiven Zustand (ON) versetzt werden:
- Hineindrücken und Herausziehen des Objektivbereichs.
- Drücken des Auslöseknopfes.

- Il flash scatta sempre.
- Non scattare foto in luoghi in cui è vietato l'uso del flash.
- Se la fotocamera non viene usata per circa 5 minuti, tutte le spie si spengono automaticamente e la fotocamera entra in modalità di risparmio energetico. Per riattivare la fotocamera (modalità ON), agire in uno dei seguenti modi.
- Spingere in dentro e in fuori l'obiettivo.
- Premere il pulsante di apertura dell'obiettivo.

- O flash dispara sempre.
- Não tire fotografias em locais onde a fotografia com flash é proibida.
- Quando a câmara não é utilizada durante cerca de 5 minutos enquanto a alimentação está ligada, todas as luzes desligam-se automaticamente e a câmara entra no estado de poupança de energia. A câmara pode ser reiniciada para o estado de alimentação ligada (ON) através de um dos seguintes métodos.
- Prima e, de seguida, retire a secção da objectiva.
- Prima o botão de disparo do obturador.

- Вспышка срабатывает всегда.
- Не используйте фотокамеру в местах, где запрещена фотосъемка с вспышкой.
- Если при включенном питании камера не используется в течение приблизительно 5 минут, все индикаторы автоматически отключаются, и камера переходит в режим энергосбережения. Камеру можно вернуть в предыдущее состояние одним из следующих методов.
- Нажмите на объектив и выдвиньте его.
- Нажмите на кнопку спуска затвора.
- Flash always fires.
- Do not take pictures where flash photography is forbidden.
- When the camera is not used for approximately 5 minutes while the power is on, all the lamps automatically turn off and the camera enters the energy saving state. The camera can be reset to the power ON state by either of the following methods.
- Push in and then pull out the lens section.
- Press the shutter release button.

4

Зеленый/красный индикатор / Green/red Lamps / Pilotos verde/rojo / grüne/rote Leuchten / Spie verde/rossa

Горит зеленый индикатор
Green lamp: Lit
Piloto verde: Iluminado
Grüne leuchte: Leuchtet
Spia verde: Accesa
Luz verde: Acesa



Готовность к съемке.
Прежде чем производить фотосъемку, убедитесь, что горит зеленый индикатор.
Preparations for taking pictures are completed. Before taking any pictures, check that the green lamp is on.
Las preparaciones para realizar fotografías han finalizado. Antes de tomar las fotografías, asegúrese de que el piloto verde esté iluminado.
Die Vorbereitungen für die Bildaufnahme sind abgeschlossen. Stellen Sie vor der Aufnahme sicher, dass die grüne Leuchte leuchtet.
La fotocamera è pronta per scattare foto. Verificare che la spia verde sia accesa prima di iniziare a fotografare.
As preparações para tirar fotografias estão concluídas. Antes de tirar fotografias, certifique-se de que a luz verde está acesa.

Мигает красный индикатор
Red lamp: Blinking
Piloto rojo: Parpadea

Rote Leuchte: Blinkt
Spie rosse: lampeggianti
Luz vermelha: Intermitente

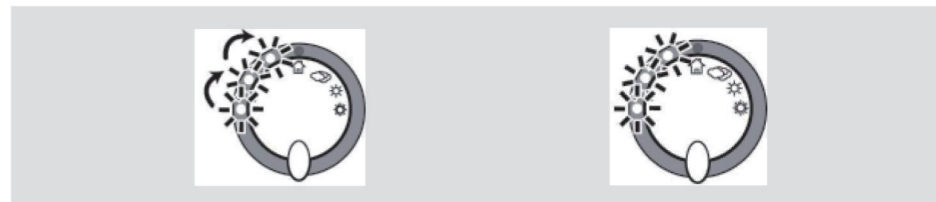

Последовательное мигание
<Зарядка вспышки>
Подождите, пока не загорится зеленый индикатор.
Blink sequentially
<Flash charging display>
Wait until the green lamp is displayed.
Parpadean secuencialmente
<Visualizador de carga del ash>
Espere hasta que se ilumine el piloto verde.
Blinken nacheinander
<Anzeige zum Laden des Blitzlichts>
Warten Sie, bis die grüne Leuchte erscheint.
Lampeggiano sequenzialmente
<Caricamento del flash>
Attendere finché non si illumina la spia verde.
Piscam sequencialmente
<Ecrã de carregamento do flash>
Aguarde até que a luz verde seja apresentada.

Одновременное мигание
<Сигнал низкого заряда батарей>
Батарея разряжена. Замените аккумуляторы на новые.
Blink simultaneously
<Low battery alarm display>
The battery power is low. Replace the batteries with new ones.
Parpadean simultaneamente
<Visualizador de alarma del estado bajo de las pilas>
La capacidad de las pilas es baja. Sustituya las pilas por otras nuevas.
Blinken gleichzeitig
<Warnanzeige für niedrigen Batterieladestand>
Die Batterien weisen nur noch wenig Ladung auf. Ersetzen Sie die Batterien durch neue.
Lampeggiano simultaneamente
<Avviso livello carica pile basso>
Il livello di carica delle pile è basso. Sostituire con delle pile nuove.
Piscam simultaneamente
<Ecrã de alarme de bateria fraca>
A carga da bateria está fraca. Substitua as pilhas por pilhas novas.

5

Съемка в помещении и при слабом освещении. / Taking pictures indoors and at dark outdoors.
Realización de fotografías en el interior y en la oscuridad en exteriores. / Innenaufnahmen und Außenaufnahmen bei Dunkelheit.
Scattare foto al chiuso e all'aperto con scarsa luminosità. / Tirar fotografias em espaços interiores e espaços exteriores escuros.

1

2

3

4

Расстояние съемки	0,6 m - □	Расстояние вспышки	0,6 - 2,7 m
Shooting range	0,6 m - □	Effective flash range	0,6 - 2,7 m
Rango de toma	0,6 m - □	Gama de alcance del flash	0,6 - 2,7 m
Aufnahmebereich	0,6 m - □	Effektiver Blitzbereich	0,6 - 2,7 m
Alcance de disparo	0,6 m - □	Alcance efectivo de flash	0,6 - 2,7 m
Distanza di visualizzazione	0,6 m - □	Campo effettivo del flash	0,6 - 2,7 m

7

Съемка с использованием регулировок яркости (съемка в условиях хорошей освещенности и т.д.)
Для красоты снимков меняйте регулировки яркости в соответствии с освещенностью. Данная камера использует вспышку даже в хорошо освещенных местах.

Taking pictures using the brightness adjustment dial (taking pictures in the bright outdoors, etc.)
To take beautiful pictures, change the brightness adjustment dial in accordance with the brightness of the surroundings.
This camera fires the flash even in bright places.

Cómo realizar fotografías utilizando el mando de ajuste de luminosidad (realizando fotografías en el exterior luminoso, etc.)
Para realizar fotografías hermosas, cambiar el mando de ajuste de luminosidad según la luminosidad del ambiente.
Este aparato dispara el flash mismo en lugares luminosos.

Fotografias mithilfe des Helligkeitsreglers (Außenaufnahmen bei Helligkeit usw.)
Ändern Sie die Einstellung des Helligkeitsreglers entsprechend der Helligkeit Ihrer Umgebung, um schöne Bilder aufzunehmen. Bei dieser Kamera wird selbst in hellen Umgebungen der Blitz ausgelöst.

Scattare foto usando il quadrante di regolazione della luminosità (scattare foto all'aperto con molta luce, ecc.)
Per scattare delle belle foto, impostare il quadrante di regolazione della luminosità in base al livello di luce circostante. Questa fotocamera attiva il flash anche in ambienti molto luminosi.

Tirar fotografias utilizando o selector de regulação da luminosidade (tirar fotografias em espaços exteriores com muita luz, etc.)
Para tirar belas fotografias, altere o selector de regulação da luminosidade de acordo com a luminosidade do ambiente. Esta câmara dispara o flash até nos locais claros.

- Настройки яркости по умолчанию
- Brightness adjustment dial setting standard
- Norma de ajuste del mando de ajuste de luminosidad
- StandardEinstellung des Helligkeitsreglers
- Impostazioni standard del quadrante di regolazione della luminosità
- Norma de definição do selector de regulação da luminosidade



	<p>В ПОМЕЩЕНИИ Съемка в помещении или на улице в темное время суток INDOOR Taking pictures indoors or in the dark outdoors (nighttime) BAJO TECHO Cómo realizar fotografías en el interior o en la oscuridad en exteriores (durante la noche) INNEN Für Innenaufnahmen oder Aufnahmen bei Dunkelheit (Nachtaufnahmen) AL CHIUSO Per scattare foto al chiuso o all'aperto con scarsa luminosità (di notte) INTERIOR Tirar fotografias em espaços interiores ou em espaços exteriores escuros (à noite)</p>	
	<p>ПАСМУРНО Фотосъемка при слабом освещении, где почти нет теней, например, в дождливую погоду, при сильной облачности, в тени, и т.д. CLOUDY Taking pictures under dark conditions where there are almost no shadows such as in the rain, when there are thick clouds, in the shade, etc. NUBLADO Cómo realizar fotografías en condiciones de oscuridad donde no hay casi ninguna sombra, como bajo la lluvia, cuando hay nubes gruesas, a la sombra, etc. HEITER Für Aufnahmen bei sehr hellen Lichtverhältnissen, z. B. an einem hellen, sonnigen Tag MOLTO SOLEGGIATO Per scattare foto in condizioni di elevata luminosità, come nelle giornate soleggiate IDEAL Tirar fotografias em condições de extrema luminosidade como num dia soalheiro</p>	
	<p>ЯСНО Съемка в условиях хорошей освещенности, например, при ясной малооблачной погоде. FINE Taking pictures under bright conditions such as when it is fair or there are thin clouds ESTUPENDO Cómo realizar fotografías en condiciones luminosas como cuando hace tiempo hermoso o cuando las nubes son nas. SCHÖN Für Aufnahmen bei hellen Lichtverhältnissen, z. B. bei schönem Wetter oder bei wenig Wolken SOLEGGIATO Per scattare foto in condizioni di buona luminosità, per esempio con cielo terso o poco nuvoloso NORMAL Tirar fotografias em condições de forte luminosidade como quando está bom tempo ou quando há poucas nuvens</p>	
	<p>ЯРКО Фотосъемка при очень ярком освещении, например в солнечный день CLEAR Taking pictures under extremely bright conditions such as on a bright day DESPEJADO Cómo realizar fotografías en condiciones extremadamente luminosas como durante un día luminoso WOLKIG Für Aufnahmen bei schlechten Witterungsbedingungen, z. B. bei Regen, bei vielen Wolken, im Schatten usw. NUVOLOSO Per scattare foto in condizioni di scarsa luminosità e in assenza di ombre, per esempio con pioggia, forte nuvolosità, all'ombra ecc. NUBLADO Tirar fotografias em condições de fraca luminosidade, onde praticamente não há sombras como à chuva, quando há nuvens escuras, à sombra, etc.</p>	

ТЕХНИКА ИСПОЛЬЗОВАНИЯ

- Вспышка срабатывает всегда.
Используйте ее умно: для максимальной красоты снимков
- Когда фон белый или на нем есть зеркала, оконные стекла или другие объекты, которые отражают свет, сделайте снимок под углом таким образом, чтобы отраженный свет не попал в камеру.
 - При съемке двух или более людей, убедитесь, что они расположены на одинаковом расстоянии от камеры так, что они получили одинаковую экспозицию.
 - При съемке с подсветкой, попробуйте переместить диск регулировки яркости на один шаг в нужном направлении.
- This camera fires the flash at all times.
Use it wisely: for maximum picture beauty
- When the background is whitish or there is a mirror, window glass or other object which reflects light, take the picture obliquely so that the reflected light does not enter the camera.
 - When you take pictures of two or more people, make sure they are positioned at an equal distance from the camera so that they get the same exposure.
 - When taking pictures with backlighting, try turning the brightness adjustment dial one step in the XXX direction.
- Este aparato dispara el ash en cualquier momento.
Para realizar fotografías hermosas, utilízalo correctamente.
- Quando el fondo es blanquizco o si hay un espejo, un cristal de ventana o cualquier otro objeto que re eja la luz, tomar la fotografía en inclinación para evitar que la luz re eja da entro en la cámara.
 - Quando realize uma fotografia de dois o mais pessoas, procure que estas se situen a la misma distancia de la cámara para que todas reciban la luz del ash de manera uniforme.
 - Para realizar fotografias en contraluz, adiantar un punto el mando de ajuste de luminosidad en la dirección XXX.
- Diese Kamera löst bei jeder Aufnahme den Blitz aus.
Setzen Sie sie gekonnt ein, um wunderschöne Bilder aufzunehmen.
- Bei weißem Hintergrund oder wenn ein Spiegel, Fensterglas oder ein anderes Objekt Licht reflektiert, sollten Sie in schrägem Winkel fotografieren, sodass das reflektierte Licht nicht auf die Kamera trifft.
 - Wenn Sie zwei oder mehr Personen aufnehmen, achten Sie darauf, dass diese in gleicher Entfernung von der Kamera stehen, damit alle gleich belichtet werden.
 - Wenn Sie Bilder mit Hintergrundbeleuchtung aufnehmen, empfehlen es sich, den Helligkeitsregler einen Schritt entgegen dem Uhrzeigersinn zu drehen.
- Questa fotocamera attiva il flash con qualsiasi condizione ambientale.
Per scattare delle belle foto, occorre una certa abilità.
- Quando lo sfondo è bianchiccio o in presenza di specchi, vetri o altri oggetti che riflettono la luce, scattare le foto in obliquo per evitare che il riflesso entri nel campo visivo della fotocamera.
 - Se i soggetti fotografati sono due o più persone, accertarsi che siano tutti posizionati alla stessa distanza dalla fotocamera così da avere la stessa esposizione.
 - Se si sta fotografando contraluce, provare a ruotare di una posizione in senso orario il quadrante di regolazione della luminosità.
- Esta câmara dispara sempre o flash.
Para tirar belas fotografias, utilize-o de forma hábil.
- Quando o fundo é branquinho ou existe um espelho, vidro de janela ou outro objecto que reflecte luz, tire a fotografia na diagonal para que a luz reflectida não entre na câmara.
 - Quando tira fotografias de duas ou mais pessoas, certifique-se de que estão posicionadas a uma distância igual da câmara para que recebam a mesma exposição.
 - Ao tirar fotografias com retriluminação, tente rodar o selector de regulação da luminosidade um passo para a direita.