

SONY

4-424-146-21(1)

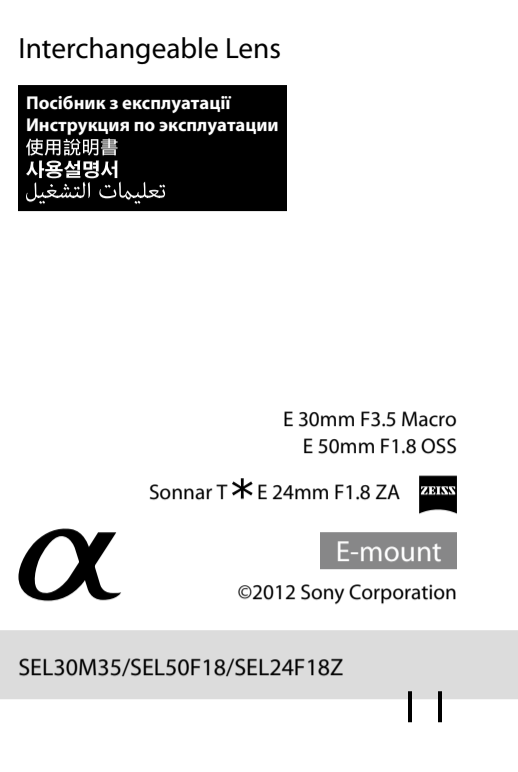

E 30mm F3.5 Macro
E 50mm F1.8 OSS
Sonnar T\*E 24mm F1.8 ZA
E-mount
©2012 Sony Corporation
SEL30M35/SEL50F18/SEL24F18Z

http://www.sony.net/
Printed in China
4424146210

Printed on 70% or more recycled paper using VOC (Volatile Organic Compound)-free vegetable oil based ink.

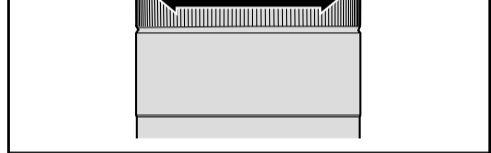
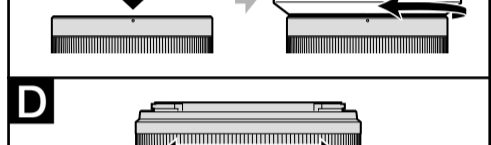
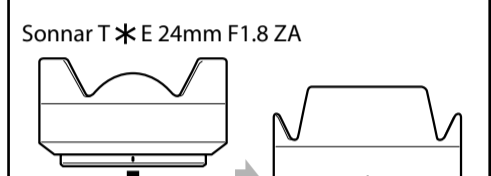
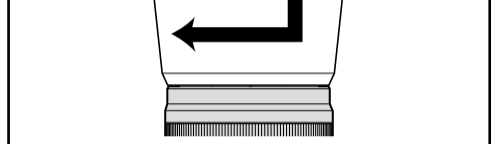
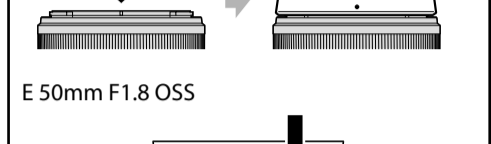
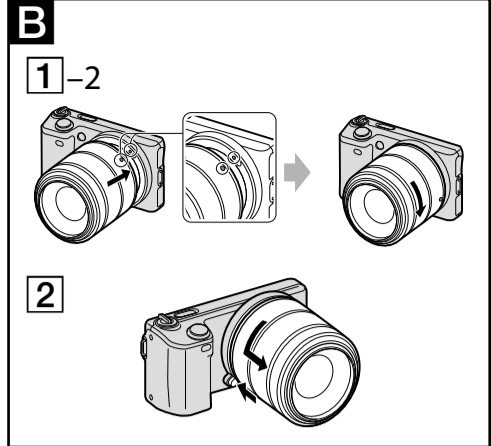
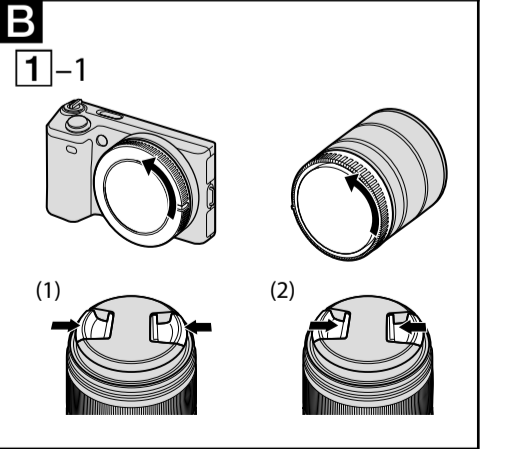
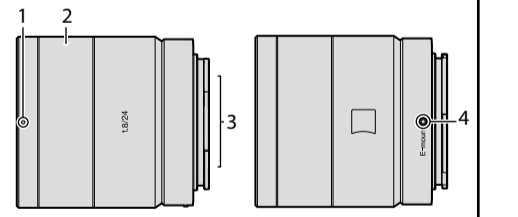
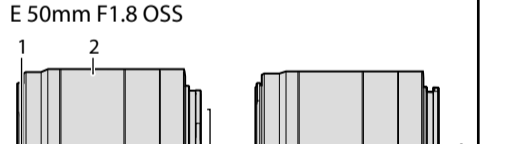
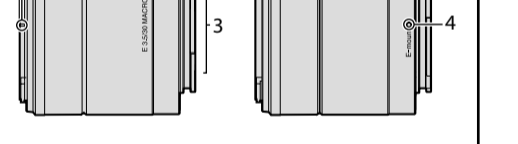
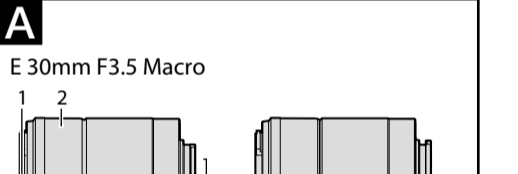

Даний посібник охоплює декілька різних об'єктивів.

Об'єктиви E 30mm F3.5 Macro і E 50mm F1.8 OSS призначені для камер Sony α з E-перехідником. Об'єktiv Sonnar T \*Ж E 24mm F1.8 ZA розроблений спільно Carl Zeiss та Sony Corporation і призначений для камер Sony з E-перехідником. Даний об'єktiv виготовлений згідно з суворми стандартами і системою забезпечення якості Carl Zeiss.

Його використання на камерах з A-перехідником неможливе.

- На малюнках в даному посібнику показано об'єktiv E 30mm F3.5 Macro, якщо не вказано інаше.

Примітки щодо використання
<ul style="list-style-type: none"><li>Під час перенесення камери з прикріпленим об'єktivом обов'язково надійно утримуйте камеру та об'єktiv.</li></ul>
<b>Застережні заходи щодо використання спалаху</b>
<ul style="list-style-type: none"><li>Під час використання спалаху завжди знімайте бленду об'єктива та виконуйте зйомку на відстані щонайменше 1 м від об'єкта. Під час використання певних комбінацій об'єктива та спалаху об'єktiv може частково перекривати світло спалаху, що призведе до появи тіні у нижній частині знімка.</li></ul>
<b>Віньєтування</b>
<ul style="list-style-type: none"><li>Під час використання об'єктива кути екрану будуть більш темними, ніж його центр. Для зменшення цього ефекту (який називається віньєтуванням) закрийте діафрагму на 1–2 поділки.</li></ul>

А Найменування компонентів
<div> <div>1 Позначка бленди об'єктива</div> <div>2 Кільце фокусування</div> <div>3 Контакти об'єктива*</div> <div>4 Установлювальна позначка</div> </div>
<p>* Не торкайтесь контактів об'єктива.</p>

В Прикріплення та від'єднання об'єктива
---

**Для прикріплення об'єктива (Див. малюнок **В–1**.)**

- Зніміть задню та передню кришки об'єктива і кришку корпусу камери.
  - Передню кришку об'єктива можна прикріпляти/від'єднувати двома способами, (1) та (2).

- Сумістіть білу позначку на оправі об'єктива з білою позначкою на камері (установлювальною позначкою), потім вставте об'єktiv у кріплення камери і обертайте його за годинниковою стрілкою до фіксації.
  - Не натискайте кнопку фіксатора об'єктива на камері під час прикріплення об'єктива.
  - Не прикріплюйте об'єktiv під кутом.

**Для від'єднання об'єктива**

(Див. малюнок **В–2**.)

Утримуючи натиснутою кнопку фіксатора об'єктива на камері, обертайте об'єktiv проти годинникової стрілки доки він не зупиниться, а потім від'єдняйте об'єktiv.

С Прикріплення бленди об'єктива (додається)
---

Для зменшення відблисків та забезпечення максимальної якості зображення рекомендується використовувати бленду об'єктива.

**E 30mm F3.5 Macro Sonnar T \*Ж E 24mm F1.8 ZA:**

**Сумістіть червону лінію на бленді об'єктива з червоною лінією на об'єktivі (позначкою бленди), потім вставте бленду об'єктива в кріплення об'єктива і обертайте її за годинниковою стрілкою доти, поки червону цятку на бленді об'єктива не буде суміщено з червоною лінією на об'єktivі (позначкою бленди), і бленда об'єктива не зацепиться на місці.**

- Під час використання вбудованого спалаху камери або спалаху, що додається до камери, від'єдняйте бленду об'єктива, щоб уникнути перекривання світла спалаху.
- Ви також можете прикріпити фільтр або передню кришку об'єктива до бленди об'єктива. В залежності від використовуваного фільтру, бленду об'єктива можна прикріпити після прикріплення фільтру до об'єктива. (тільки E 30mm F3.5 Macro)
- Під час зберігання прикріпіть бленду об'єктива назад до об'єктива. (тільки Sonnar T \*Ж E 24mm F1.8 ZA)

**E 50mm F1.8 OSS:**
**Вставте бленду в кріплення на кінці оправи об'єктива і обертайте бленду за годинниковою стрілкою доти, поки вона не заціпиться на місці.**

- Під час використання вбудованого спалаху камери або спалаху, що додається до камери, від'єдняйте бленду об'єктива, щоб уникнути перекривання світла спалаху.
- Під час зберігання прикріпіть бленду об'єктива назад до об'єктива.

Д Фокусування
Існує три способи фокусування.
<ul style="list-style-type: none"><li><b>Автофокусування</b> <p>Камера фокусується автоматично.</p></li> <li><b>DMF (Пряме ручне фокусування)</b> <p>Після того як камера сфокусується в режимі автофокусування, можна буде виконати точне фокусування вручну.</p></li> <li><b>Ручне фокусування</b> <p>Фокусування виконується вручну.</p></li></ul>
<p>Детальна інформація щодо налаштувань режиму наведена в посібнику з експлуатаці, що додається до камери.</p>

**Макрозйомка (E 30mm F3.5 Macro)**
**Застережні заходи щодо використання доступного в продажу експонометра або функції зйомки з ручним спалахом**

Під час зйомки близько до об'єкта за допомогою об'єктиву E 30mm F3.5 Macro, яскравість об'єктиву зменшується.

Під час зйомки в режимі автоматичної експозиції або в ручному режимі з вимірюванням (наприклад, в режимі AUTO камери), експозиція регулюється автоматично. Під час використання доступного в продажу експонометра або під час зйомки з використання функції ручного спалаху, доступної на деяких зовнішніх спалахах, встановлюйте більш високе значення експозиції, ніж вказано.

Компенсація експозиції	<div> <div>+2/3</div> <div>+1/3</div> <div>0</div> </div>
Відстань зйомки (м)	0,095 0,098 0,159 ∞

- Якщо відбувається накладення в області AF двох або більше об'єктів, що знаходяться на різних відстанях, це може утруднити виконання камерою фокусування автоматично. В такому випадку див. посібник з експлуатації камери і виберіть відповідний режим фокусування

Технічні характеристики		
Назва виробу (Назва моделі)	E 30mm F3.5 Macro (SEL30M35)	E 50mm F1.8 OSS (SEL50F18)
Фокусна відстань, еквівалентна 35-мм формату** (мм)	45	75
Групи елементів об'єктива	6-7	8-9
Кут огляду	50°	32°
Мінімальна фокусна відстань*2 (м)	0,095	0,39
Максимальне збільшення (X)	1,0	0,16
Мінімальна поділка діафрагми	f/22	f/22
Діаметр фільтра (мм)	49	49
Розміри (максимальний діаметр × висота) (Приблиз., мм)	62,0×55,5	62,0×62,0
Маса (Приблиз., г)	138	202
Ефект компенсації *3	—*4	Приблиз. 4 кроки

Назва виробу (Назва моделі)	Sonnar T *Ж E 24mm F1.8 ZA (SEL24F18Z)
Фокусна відстань, еквівалентна 35-мм формату** (мм)	36
Групи елементів об'єктива	7-8
Кут огляду	61°
Мінімальна фокусна відстань*2 (м)	0,16
Максимальне збільшення (X)	0,25
Мінімальна поділка діафрагми	f/22
Діаметр фільтра (мм)	49
Розміри (максимальний діаметр × висота) (Приблиз., мм)	63,0×65,5
Маса (Приблиз., г)	225

\*1 Наведене вище значення, еквівалентне фокусній відстані 35-мм формату, відповідає фотоапаратам зі змінним об'єktivом, обладнаним датчиком зображення розміру APS-C.

\*2 Мінімальна фокусна відстань — це відстань від датчика зображення до об'єкта.

\*3 Вигримка (відрізняється в залежності від умов зйомки)

\*4 Функція оптичної компенсації тремтіння недоступна.

- В залежності від механізму об'єктива фокусна відстань може змінюватися під час будь-якої зміни відстані з'йомки. Наведені вище значення фокусної відстані передачають, що об'єktiv сфокусовано на безмежність.

Комплектість поставки
**E 30mm F3.5 Macro (SEL30M35):**
Об'єktiv (1), передня кришка об'єктива (1), задня кришка об'єктива (1), бленда об'єктива\* (1), комплект друкованої документації
\* Прикріплена до об'єктива

**E 50mm F1.8 OSS (SEL50F18):**
Об'єktiv (1), передня кришка об'єктива (1), задня кришка об'єктива (1), бленда об'єктива (1), комплект друкованої документації

**Sonnar T \*Ж E 24mm F1.8 ZA (SEL24F18Z):**
Об'єktiv (1), передня кришка об'єктива (1), задня кришка об'єктива (1), бленда об'єктива (1), футляр (1) комплект друкованої документації

Конструкція та технічні характеристики можуть змінюватися без попереднього повідомлення.

**α** є товарним знаком Sony Corporation.

Русский
<p>В данном руководстве поясняется, как использовать объективы. Меры предосторожности, общие для всех объективов, например, примечания относительно использования, приведены в отдельной брошюре “Примечания по использованию”. Обязательно прочтите оба документа перед использованием объектива.</p>

Данное руководство охватывает несколько различных объективов.

Объективы E 30mm F3.5 Macro и E 50mm F1.8 OSS предназначены для камер Sony α р E-переходником. Объектив Sonnar T \*Ж E 24mm F1.8 ZA разработан совместно Carl Zeiss и Sony Corporation и предназначен для камер Sony с E-переходником. Данный объектив изготовлен по строгим стандартам и системе обеспечения качества Carl Zeiss.

Его использование на камерах с A-переходником невозможно.

- На рисунках в данном руководстве показан объектив E 30mm F3.5 Macro, если не указано иное.

Примечания относительно использования
<ul style="list-style-type: none"><li>При переносе камеры с прикреплённым объективом обязательно надёжно удерживайте камеру и объектив.</li></ul>

**Меры предосторожности при использовании вспышки**

- При использовании вспышки всегда снимайте бленду объектива и выполняйте съёмку на расстоянии не менее 1 м от объекта. При определенных комбинациях объектива и вспышки объектив может частично закрывать свет вспышки, что приведет к появлению тени в нижней части снимка.

**Виньетирование**

- При использовании объектива углы экрана будут более темными, чем его центр. Для уменьшения этого эффекта (который называется виньетированием) закройте диафрагму на 1–2 деления.

А Наименование компонентов
<div> <div>1 Метка бленды объектива</div> <div>2 Кольцо фокусировки</div> <div>3 Контакты объектива*</div> <div>4 Установочная метка</div> </div>
<p>* Не прикасайтесь к контактам объектива.</p>

В Прикрепление и отсоединение объектива
---

**Для прикрепления объектива (См. рисунок **В–1**.)**

- Снимите заднюю и переднюю крышки объектива и крышку корпуса камеры.**
  - Переднюю крышку объектива можно прикрепить/отсоединять двумя способами, (1) и (2).

- Совместите белую метку на оправе объектива с белой меткой на камере (установочной меткой), затем вставьте объектив в крепление камеры и поверните его по часовой стрелке до фиксации.**
  - Не нажимайте кнопку фиксатора объектива на камере во время прикрепления объектива.
  - Не прикрепляйте объектив под углом.

**Для отсоединения объектива (См. рисунок **В–2**.)**

**Удерживая нажатой кнопку фиксатора объектива на камере, поверните объектив против часовой стрелки до упора, а затем отсоедините объектив.**

С Прикрепление бленды объектива (прилагается)
---

Для уменьшения бликов и обеспечения максимального качества изображения рекомендуется использовать бленду объектива.

**E 30mm F3.5 Macro Sonnar T \*Ж E 24mm F1.8 ZA:**

**Совместите красную линию на бленде объектива с красной линией на объективе (меткой бленды), затем вставьте бленду объектива в крепление объектива и поворачивайте ее по часовой стрелке до тех пор, пока красная точка на бленде объектива не будет совмещена с красной линией на объективе (меткой бленды), и бленда объектива не защелкнется на месте.**

- При использовании встроенной вспышки камеры или вспышки, прилагаемой к камере, отсоедините бленду объектива, чтобы избежать загоранияивания света вспышки.
- Вы также можете прикрепить фильтр или переднюю крышку объектива к бленде объектива. В зависимости от используемого фильтра, бленду объектива можно прикрепить после приклепления фильтра к объективу. (только E 30mm F3.5 Macro)
- Во время хранения прикрутите бленду объектива обратно к объективу. (только Sonnar T \*Ж E 24mm F1.8 ZA)

**E 50mm F1.8 OSS:**

**Вставьте бленду в крепление на конце оправы объектива и поворачивайте бленду по часовой стрелке до тех пор, пока она не защелкнется.**

- При использовании встроенной вспышки камеры или вспышки, прилагаемой к камере, отсоедините бленду объектива, чтобы избежать загоранияивания света вспышки.
- Во время хранения прикрутите бленду объектива обратно к объективу.

Д Фокусировка
Существует три способа фокусировки.
<ul style="list-style-type: none"><li><b>Автофокусировка</b> <p>Камера фокусируется автоматически.</p></li> <li><b>DMF (Прямая ручная фокусировка)</b> <p>После того как камера сфокусируется в режиме автофокусировки, можно будет выполнить точную фокусировку вручну.</p></li> <li><b>Ручная фокусировка</b> <p>Фокусировка выполняется вручну.</p></li></ul>

Подробные сведения по настройкам режима приведены в инструкции по эксплуатации, прилагаемой к камере.

Макросъемка (E 30mm F3.5 Macro)
<b>Меры предосторожности при использовании имеющегося в продаже экспонометра или функции съемки с ручной вспышкой</b>
При съемке близко к объекту с помощью объектива E 30mm F3.5 Macro, яркость объектива уменьшается. При съемке в режиме автоматической экспозиции или в ручном режиме с измерением (например, в режиме AUTO камеры), экспозиция регулируется автоматически. При использовании доступного в продаже экспонометра или при съемке с использованием функции ручной вспышки, доступной на некоторых внешних вспышках, устанавливайте более высокое значение экспозиции, чем указано.

Компенсація експозиції	<div> <div>+2/3</div> <div>+1/3</div> <div>0</div> </div>
Расстояние съемки (м)	0,095 0,098 0,159 ∞

- Если происходит наложение в области AF двух или более объектов, находящихся на различных расстояниях, это может затруднить выполнение камерой фокусировки автоматически. Если это произойдет, см. инструкцию по эксплуатации камеры и выберите подходящий режим фокусировки

Технические характеристики		
Название изделия (Название модели)	E 30mm F3.5 Macro (SEL30M35)	E 50mm F1.8 OSS (SEL50F18)
Фокусное расстояние, эквивалентное 35-мм формату*1 (мм)	45	75
Группы элементов объектива	6-7	8-9
Угол обзора	50°	32°
Минимальное фокусное расстояние*2 (м)	0,095	0,39
Максимальное увеличение (X)	1,0	0,16
Минимальное деление диафрагмы	f/22	f/22
Диаметр фильтра (мм)	49	49
Размеры (максимальный диаметр × высота) (Приблиз., мм)	62,0×55,5	62,0×62,0
Масса (Приблиз., г)	138	202
Эффект компенсации *3	—*4	Приблиз. 4 шага

Название изделия (Название модели)	Sonnar T *Ж E 24mm F1.8 ZA (SEL24F18Z)
Фокусное расстояние, эквивалентное 35-мм формату*1 (мм)	36
Группы элементов объектива	7-8
Угол обзора	61°
Минимальное фокусное расстояние*2 (м)	0,16
Максимальное увеличение (X)	0,25
Минимальное деление диафрагмы	f/22
Диаметр фильтра (мм)	49
Размеры (максимальный диаметр × высота) (Приблиз., мм)	63,0×65,5
Масса (Приблиз., г)	225

\*1 Приведенное выше значение, эквивалентное фокусному расстоянию 35-мм формата, соответствует фотоаппаратам со сменным объективом, оснащенным датчиком изображения размера APS-C.

\*2 Минимальное фокусное расстояние — это расстояние от датчика изображения до объекта.

\*3 Выдержка (отличается в зависимости от условий съемки)

\*4 Функция оптической компенсации дрожания недоступна.

- В зависимости от механизма объектива фокусное расстояние может изменяться при любом изменении расстояния съемки. Приведенные выше значения фокусного расстояния предполагают, что объектив сфокусирован на бесконечность.

Комплектість поставки
**E 30mm F3.5 Macro (SEL30M35):**
Об'єktiv (1), передня кришка об'єктива (1), задня кришка об'єктива (1), бленда об'єктива\* (1), набор печатной документації
\* Прикріплена к объективу

**E 50mm F1.8 OSS (SEL50F18):**
Об'єktiv (1), передня кришка об'єктива (1), задня кришка об'єктива (1), бленда об'єктива (1), набор печатной документації

**Sonnar T \*Ж E 24mm F1.8 ZA (SEL24F18Z):**
Об'єktiv (1), передня кришка об'єктива (1), задня кришка об'єктива (1), бленда об'єктива (1), футляр (1), набор печатной документації

Конструкция и технические характеристики могут быть изменены без уведомления.

**α** является товарным знаком Sony Corporation.

SEL30M35
SEL50F18
Изготовитель: Сони Корпорейшн
Адрес: 1-7-1 Конан, Минато-ку, Токио, 108-0075 Япония
Страна-производитель: Китай
SEL24F18Z
Изготовитель: Сони Корпорейшн
Адрес: 1-7-1 Конан, Минато-ку, Токио, 108-0075 Япония
Страна-производитель: Япония



