

# TAMRON | Model: A057 Owner's manual

## 150-500mm F/5-6.7 Di III VC VXD

For Sony E  
For FUJIFILM X (APS-C)

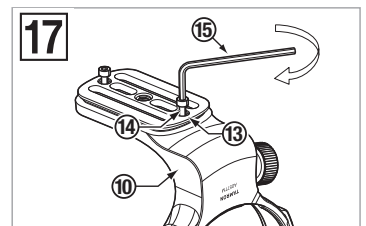
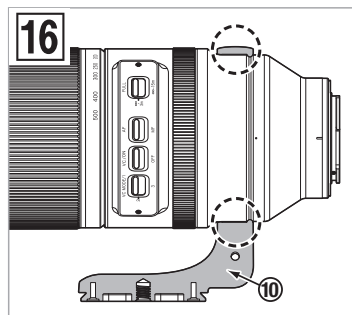
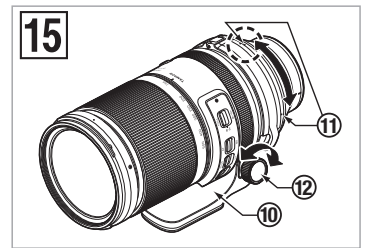
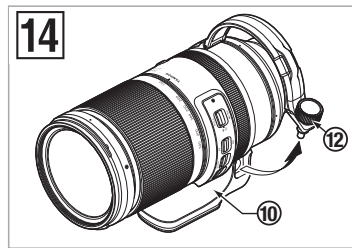
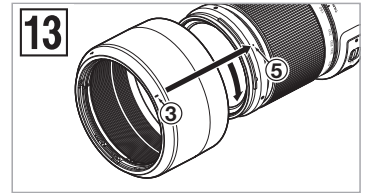
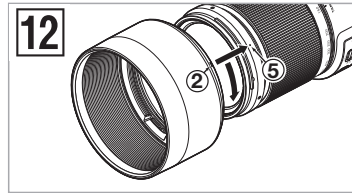
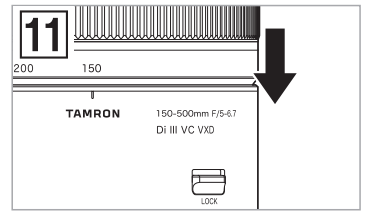
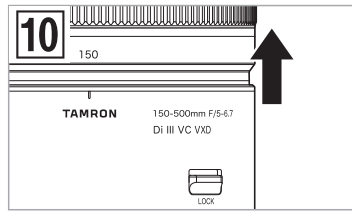
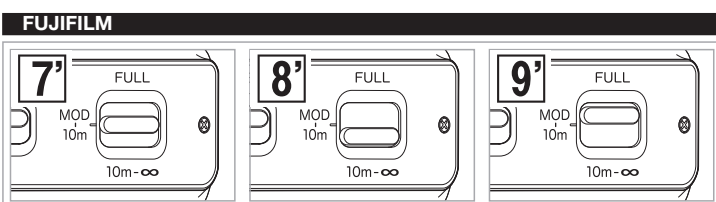
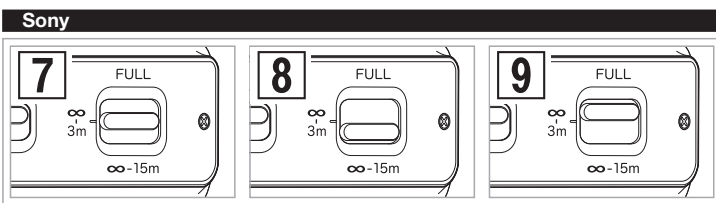
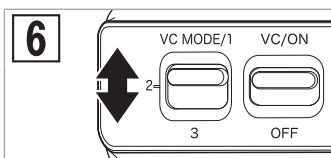
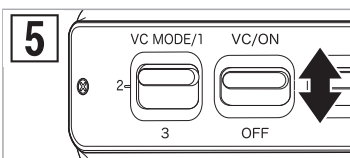
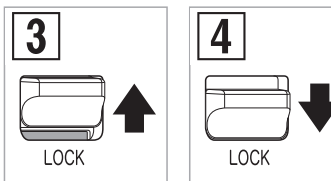
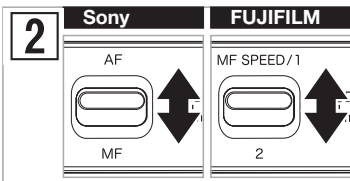
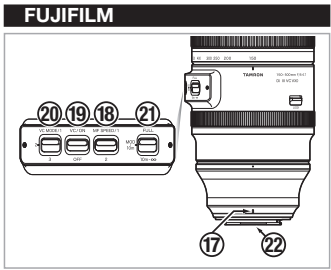
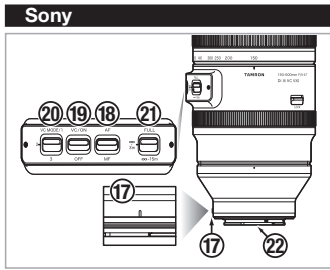
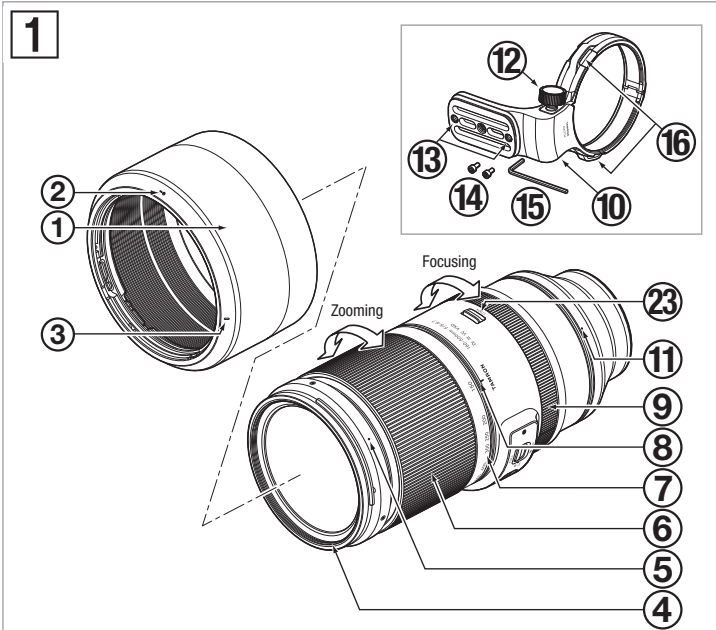

For FUJIFILM X Mount Lens  
FreeRTOS Kernel V10.3.1  
Copyright (C) 2020 Amazon.com, Inc. or its affiliates. All Rights Reserved.

Permission is hereby granted, free of charge, to any person obtaining a copy of this software and associated documentation files (the "Software"), to deal in the Software without restriction, including without limitation the rights to use, copy, modify, merge, publish, distribute, sublicense, and/or sell copies of the Software, and to permit persons to whom the Software is furnished to do so, subject to the following conditions:

The above copyright notice and this permission notice shall be included in all copies or substantial portions of the Software.

THE SOFTWARE IS PROVIDED "AS IS", WITHOUT WARRANTY OF ANY KIND, EXPRESS OR IMPLIED, INCLUDING BUT NOT LIMITED TO THE WARRANTIES OF MERCHANTABILITY, FITNESS FOR A PARTICULAR PURPOSE AND NONINFRINGEMENT. IN NO EVENT SHALL THE AUTHORS OR COPYRIGHT HOLDERS BE LIABLE FOR ANY CLAIM, DAMAGES OR OTHER LIABILITY, WHETHER IN AN ACTION OF CONTRACT, TORT OR OTHERWISE, ARISING FROM, OUT OF OR IN CONNECTION WITH THE SOFTWARE OR THE USE OR OTHER DEALINGS IN THE SOFTWARE.

<http://www.FreeRTOS.org>  
<http://aws.amazon.com/freertos>

**CE** \* The **CE** Marking is a directive conformity mark of the European Community (EC).  
\* Das **CE**-Zeichen entspricht der EC Norm.  
\* La marquage **CE** est un marquage de conformité à la directive CEE (CE).  
\* La marca **CE** es marca de conformidad según directiva de la Comunidad Europea (CE).  
\* Il marchio **CE** attesta la conformità alla direttiva della Comunità Europea (CEE).  
\* **CE** 标志表示符合欧洲共同体(CE)指标

**CE** The EEC Conformity Report applies to the Council Directive 2014/30/EU, 2011/65/EU and is used by Tamron Co., Ltd., manufacturer of this product.

# РУССКИЙ

Благодарим вас за приобретение этого объектива Tamron. Прежде чем приступить к использованию вашего нового объектива, внимательно прочтите содержимое данного руководства пользователя, чтобы использовать объектив правильно. Также важно прочесть руководство камеры, к которой будет присоединяться объектив. После прочтения сохраните данное руководство пользователя в надежном месте. Кроме того, прочтите подробное описание мер предосторожности, необходимых при эксплуатации объективов Tamron, в документе "Указания по безопасной эксплуатации объективов Tamron", поставляемом с объективом.

- Меры предосторожности, которые помогут избежать проблем.
- То, что вам следует знать в дополнение к основным операциям.

## НАЗВАНИЯ ДЕТАЛЕЙ (см. рис. 1)

- 1 Бленда объектива
- 2 Метка для присоединения бленды
- 3 Метка для фиксации бленды
- 4 Кольцо для фильтра
- 5 Метка для высвобождения бленды
- 6 Кольцо зуммирования
- 7 Шкала фокусных расстояний
- 8 Метка фокусного расстояния
- 9 Кольцо фокусировки
- 10 Крепление для установки на штатив
- 11 Метка на креплении для установки на штатив
- 12 Фиксирующий винт крепления для установки на штатив
- 13 Отверстие для винта защитного крепления
- 14 Винт защитного крепления (x2)
- 15 Шестигранный ключ
- 16 Отверстие для ремешка
- 17 Метка крепления объектива
- 18 Переключатель AF/MF (для Sony E) / Переключатель MF SPEED (для FUJIFILM X)
- 19 Выключатель VC (компенсации вибрации)
- 20 Переключатель режима VC
- 21 Переключатель ограничения дистанции фокусировки
- 22 Контакты в соединении между объективом и фотокамерой
- 23 Переключатель блокировки широкоугольного зума

- Прежде чем приступить к использованию объектива, удалите с него ленту.

## ОСНОВНЫЕ ТЕХНИЧЕСКИЕ ХАРАКТЕРИСТИКИ

Модель	A057
Фокусное расстояние	150-500 мм
Максимальная апертура	F/5-6.7
Угол зрения (диагональ)	16°25' - 4°57' / 10°59' - 3°18' (APS-C)
Оптическая конструкция	16/25
Минимальное расстояние фокусировки	0,6 м (23,6 дюйма) (Широкоугольный объектив) / 1,8 м (70,9 дюйма) (Телескопический объектив)
Максимальное увеличение	1:3,1 (Минимальное расстояние фокусировки при использовании широкоугольного объектива) 1:3,7 (Минимальное расстояние фокусировки при использовании телескопического объектива)
Диаметр фильтра	ø 82 мм
Длина	209,6 мм (8,3 дюйма) / Sony E, 209,9 мм (8,3 дюйма) / FUJIFILM X
Максимальный диаметр	ø 93 мм
Масса	1725 г (60,8 унций) / Sony E, 1710 г (60,3 унций) / FUJIFILM X (без крепления для установки на штатив), Крепление для установки на штатив 155 г (5,5 унций)
Бленда объектива	HA057

- Длина: От крайней точки переднего элемента до поверхности байонета.
- Технические характеристики, внешний вид, функциональные возможности и т. д. могут меняться без предварительного уведомления.

## ПРИСОЕДИНЕНИЕ И СНЯТИЕ ОБЪЕКТИВА

Снимите с объектива заднюю крышку. Совместив метку крепления объектива 17 с меткой крепления на фотокамере, вставьте объектив.

Поворачивайте объектив по часовой стрелке, пока он не зафиксируется.

Для того чтобы снять объектив, поворачивайте его в противоположном направлении, удерживая нажатой кнопку высвобождения объектива на фотокамере.

- Перед присоединением или снятием объектива выключайте питание фотокамеры.

- За подробной информацией обратитесь к руководству по эксплуатации своей фотокамеры.

## ПЕРЕКЛЮЧЕНИЕ РЕЖИМА ФОКУСИРОВКИ (см. рис. 1, 2)

### ■ Для Sony E: Переключение AF/MF (см. рис. 1, 2)

Для съемки с автофокусировкой (AF) установите переключатель на камере и переключатель AF/MF 18 на объективе в положение "AF" (см. рис. 2). (Если переключатель на объективе установлен в положение "MF", автофокусировка не выполняется.)

Для съемки с ручной фокусировкой (MF) установите переключатель на камере и/или переключатель AF/MF 18 в положение "MF". При ручной фокусировке поверните кольцо фокусировки 9, чтобы получить нужный фокус (см. рис. 1, 2).

### ■ Для FUJIFILM X: Переключение MF SPEED (см. рис. 1, 2)

Если на камере выбрать "MANUAL FOCUS", можно с помощью переключателя 18 на объективе выбрать быстрое действие фокусировки.

MODE 1 Для обычной фокусировки, среднее быстрое действие

MODE 2 Для точной фокусировки, более низкое быстрое действие

- В режиме AF работа автофокусировки зависит от объекта съемки и иногда может быть затруднена.
- При использовании объектива с байонетом Sony E, если камера оснащена кнопкой переключения AF/MF, можно на время переключить фокусировку на MF с AF, нажав на кнопку переключения AF/MF. Когда объектив установлен в положение "AF", а камера – в положение "MF", нажав на кнопку переключения AF/MF, можно временно переключить фокусировку на AF.

- За подробной информацией обратитесь к руководству по эксплуатации своей фотокамеры.

## МЕХАНИЗМ КОМПЕНСАЦИИ ВИБРАЦИИ (см. рис. 1, 5, 6)

Для компенсации вибраций установите выключатель VC (компенсации вибрации) 19 в положение ON. (см. рис. 5)

### ■ Переключение режимов (см. рис. 6)

Переключать режимы можно переключателем режима VC 20.

MODE 1 Основной режим компенсации вибрации

MODE 2 Режим панорамирования

MODE 3 Режим, в котором предпочтение отдается кадрированию. Облегчает удержание в кадре быстро движущихся объектов.

\* В режимах MODE 1 и MODE 3 панорамирование не поддерживается.

### ● Компенсация вибрации эффективна в следующих условиях

- Плохое освещение
- Места, где запрещено использование вспышки
- Места, где нельзя пользоваться штативом

### ● Вибрации могут не компенсироваться в достаточной степени в следующих условиях

- Съемка из сильно трясающегося транспортного средства
- Съемка с чрезмерным перемещением фотокамеры
- Съемка со штатива
- При съемке с выдержкой от руки (с длинными выдержками) устанавливайте выключатель VC 19 в положение OFF. В противном случае работа функции компенсации вибрации может вызвать неисправность.

• Когда установлен режим MODE 1 или MODE 2, сразу после нажатия на кнопку спуска затвора наповлину изображению в видоискателе может стать размытым. Это обусловлено принципами работы механизма компенсации вибрации и не является признаком неисправности.

• Когда установлен режим MODE 3, изображение в видоискателе может стать размытым даже без нажатия на кнопку спуска затвора в случае включения фотокамеры с выключателем VC 19 в положении ON. Это обусловлено принципами работы механизма компенсации вибрации и не является признаком неисправности.

• Если при съемке фотокамера удерживается не руками (например, штативом), устанавливайте выключатель VC 19 в положение OFF.

• Когда фотокамера выключена или объектив снимается с фотокамеры, может ощущаться дребезжание объектива. Это не является признаком неисправности.

- За подробной информацией обратитесь к руководству по эксплуатации своей фотокамеры.

## ИСПОЛЬЗОВАНИЕ ОГРАНИЧИТЕЛЯ ДИСТАНЦИИ ФОКУСИРОВКИ

(см. рис. 1, 7 - 9 для Sony E / 7 - 9 для FUJIFILM X)

Когда включена автофокусировка, ускорить ее выполнение путем ограничения диапазона фокусировки можно с помощью переключателя ограничения дистанции фокусировки 21.

### При использовании объектива с байонетом Sony E

■ Для ограничения дистанций автофокусировки диапазоном дистанций до объектов на расстоянии от бесконечности до 3 м (см. рис. 7)

Установите переключатель ограничения дистанции фокусировки 21 в положение "∞-3m".

■ Для ограничения дистанций автофокусировки диапазоном дистанций до объектов на расстоянии от бесконечности до 15 м (см. рис. 8)

Установите переключатель ограничения дистанции фокусировки 21 в положение "∞-15m".

■ Если ограничитель дистанции фокусировки не используется (см. рис. 9)

Установите переключатель ограничения дистанции фокусировки 21 в положение "FULL".

### При использовании объектива с байонетом FUJIFILM X

■ Для ограничения дистанций автофокусировки диапазоном дистанций до объектов на расстоянии от MOD\* до 10 м (см. рис. 7)

Установите переключатель ограничения дистанции фокусировки 21 в положение "MOD-10m".

■ Для ограничения дистанций автофокусировки диапазоном дистанций до объектов на расстоянии от 10 м до бесконечности (см. рис. 8)

Установите переключатель ограничения дистанции фокусировки 21 в положение "10m-∞".

■ Если ограничитель дистанции фокусировки не используется (см. рис. 9)

Установите переключатель ограничения дистанции фокусировки 21 в положение "FULL".

\*MOD: Минимальное расстояние фокусировки

## ЗУММИРОВАНИЕ (см. рис. 1)

Чтобы отрегулировать фокусное расстояние (положение зума) до нужного положения, поверните кольцо зуммирования 6.

## МЕХАНИЗМ БЛОКИРОВКИ ШИРОКОУГОЛЬНОГО ЗУМА (см. рис. 1, 3, 4)

Кольцо зуммирования 6 можно заблокировать при фокусном расстоянии 150 мм, чтобы предотвратить его вращение.

### ■ Установка блокировки зума (см. рис. 3)

Совместите метку 150 мм на шкале фокусных расстояний 7 с меткой фокусного расстояния 8.

Передвиньте переключатель блокировки широкоугольного зума 23 в сторону кольца зуммирования.

### ■ Снятие блокировки зума (см. рис. 4)

Передвиньте переключатель блокировки широкоугольного зума 23 в сторону фотокамеры.

- Для зуммирования снимите блокировку и поворачивайте кольцо зуммирования 6.

## МЕХАНИЗМ БЛОКИРОВКИ ГИБКОГО ЗУМА (см. рис. 1, 10, 11)

Этот механизм предназначен для предотвращения непреднамеренного зуммирования в любом положении объектива.

Поверните кольцо зуммирования 6 в нужное положение зума и, определив это положение, задействуйте блокировку.

### ■ Установка блокировки зума (см. рис. 10)

Переместите кольцо зуммирования 6 в сторону объекта съемки до появления белой метки.

### ■ Снятие блокировки зума (см. рис. 11)

Переместите кольцо зуммирования 6 в сторону фотокамеры.

- При переноске изделия и в прочих подобных ситуациях задействуйте переключатель блокировки широкоугольного зума, чтобы предотвратить зуммирование под собственным весом. (см. рис. 1, 3)
- Для зуммирования снимите блокировку гибкого зума и поворачивайте кольцо зуммирования 6.
- Переключая блокировку гибкого зума, будьте осторожны, чтобы не защемить пальцы.
- Если фотокамера не будет использоваться в течение длительного времени, перед хранением снимите блокировку гибкого зума.

## БЛЕНДА ОБЪЕКТИВА (см. рис. 11, 12, 13)

Бленда объектива ① с байонетным креплением поставляется в стандартной комплектации. Рекомендуется выполнять фотосъемку с правильно присоединенной блендой, поскольку бленда объектива отсекает паразитные лучи, которые могут отрицательно влиять на качество снимка.

### ■ Применение бленды объектива (см. рис. 12)

Совместите метку для присоединения бленды ② на бленде с меткой для высвобождения бленды ⑤ на объективе.

Поворачивайте бленду ① в направлении стрелки, пока метка для фиксации бленды ③ не совместится с меткой для высвобождения бленды ⑤.

### ■ Хранение бленды объектива (см. рис. 13)

Бленду объектива ① можно расположить в положении хранения, присоединив ее в развернутом положении.

Совместите метку для фиксации бленды ③ на бленде с меткой для высвобождения бленды ⑤ на объективе.

Поворачивайте бленду ① в направлении стрелки, пока метка для присоединения бленды ② не совместится с меткой для высвобождения бленды ⑤.

- Учтите, что в случае неправильного присоединения бленды ① возможно затемнение краев фотоснимка.

## КРЕПЛЕНИЕ ДЛЯ УСТАНОВКИ НА ШТАТИВ (см. рис. 11, 14 - 16)

Модель A057 поставляется с креплением для установки на штатив ⑩. Используйте крепление для установки на штатив ⑩ для надежной фиксации объектива на штативе.

### ■ Присоединение и снятие крепления для установки на штатив (см. рис. 14, 16)

Крепление для установки на штатив можно присоединять и снимать, вращая фиксирующий винт крепления для установки на штатив ⑫, чтобы ослабить его, а затем поднимая деталь с винтом.

Присоединяя крепление для установки на штатив ⑩, убедитесь, что выступающая часть на внутренней стороне крепления вставлена в паз на объективе, а затем крепко затяните фиксирующий винт крепления для установки на штатив ⑫.

Если при присоединении крепления для установки на штатив ⑩ эта выступающая часть не вставлена должным образом в паз на объективе, возможно повреждение или падение объектива.

### ■ Изменение ориентации фотокамеры (см. рис. 15)

Для изменения ориентации фотокамеры можно повернуть объектив, ослабив фиксирующий винт крепления для установки на штатив ⑫.

Совместите метку крепления для установки на штатив на объективе ① с меткой на креплении для установки на штатив ⑩.

Определив положение съемки, крепко затяните фиксирующий винт крепления для установки на штатив ⑫.

### ■ Отверстие для ремешка (см. рис. 1)

Через эти отверстия можно пропустить ремешок для предотвращения падения объектива.

При использовании отверстий для ремешка ⑮ на креплении для установки на штатив ⑩ сначала убедитесь, что крепко затянут фиксирующий винт крепления для установки на штатив ⑫, а затем надежно прикрепите ремешок. Учтите, что в случае отсоединения крепления для установки на штатив ⑩ или ремешка от объектива он может упасть.

- Крепление для установки на штатив ⑩ модели A057 можно присоединять к камерной платформе ARCA-SWISS.

## ВИНТ ЗАЩИТНОГО КРЕПЛЕНИЯ

### (принадлежность к креплению для установки на штатив) (см. рис. 11, 17)

Если используются площадка или зажим для фотокамеры, соответствующие стандарту ARCA-SWISS, рекомендуется использовать винты крепления, соответствующие типу площадки для камеры.

### ■ Использование винтов защитного крепления (см. рис. 17)

Винты защитного крепления ⑭ предотвращают падение объектива/фотокамеры с площадки в случае присоединения крепления для установки на штатив ⑩ к площадке или зажиму для фотокамеры, которые соответствуют стандарту ARCA-SWISS.

Чтобы затянуть винты защитного крепления ⑭ в двух отверстиях ⑬, воспользуйтесь шестигранным ключом ⑮, как показано на рисунке.

- После завинчивания винтов защитного крепления ⑭ их головки выступают из нижней поверхности крепления для установки на штатив ⑩ для предотвращения падения объектива/фотокамеры. Поэтому, в случае использования площадки или зажима для фотокамеры, которые не соответствуют стандарту ARCA-SWISS, завинчивать их не нужно.

## МЕРЫ ПРЕДОСТОРОЖНОСТИ ПРИ ИСПОЛЬЗОВАНИИ

- Для обеспечения минимального расстояния фокусировки применяется система внутренней фокусировки (IF). При съемке на расстояниях, меньших бесконечности, угол зрения может быть шире, чем у других объективов с другими системами фокусировки.
- Бленда или корпус объектива могут затемнять свет от вспышки. Рекомендуется заранее выполнять пробную съемку.
- Вследствие различий в системах индикации фотокамер, возможно отображение значений апертуры, отличающихся от максимального и минимального значений из технических характеристик. Это не свидетельствует об ошибке.
- Не прикасайтесь пальцами к контактам в соединении между объективом и фотокамерой ⑳. В противном случае возможна неисправность.
- При резком изменении температуры возможно образование конденсата, который может вызвать неисправности.
- На переднюю линзу нанесено стойкое к загрязнению покрытие. Сдув пыль с поверхности линз специальной грушей или другими средствами, протрите их сухой салфеткой.
- Никогда не используйте для очистки объектива бензин, разбавитель или другие органические растворители.
- Храните объектив в чистом месте с надлежащей вентиляцией.
- Дополнительную информацию об очистке и хранении объектива, совместимости с фотокамерами и другую справочную информацию см. на нашем веб-сайте: <https://www.tamron.jp/en/support/>



### Утилизация электрического и электронного оборудования в частных домовладениях. Утилизация электрического и электронного оборудования (применяется в Европейском союзе и других странах Европы с системами раздельного сбора отходов)

Этот знак указывает на то, что данное изделие не следует считать бытовыми отходами.

Такие изделия следует собирать отдельно от других отходов для переработки, как электрическое и электронное оборудование.

Если приобретены новые изделия, то данное изделие можно при удобном случае передать дистрибьютору или в систему сбора отработанного электрического и электронного оборудования.

Обеспечивая правильную утилизацию изделия, вы можете исключить возможные негативные последствия для окружающей среды и здоровья человека, которые могут возникнуть в результате неправильной утилизации этого изделия или его компонентов.

Утилизация данного изделия с нарушением правил может повлечь за собой штрафные санкции. Для получения дополнительной информации об утилизации данного изделия обратитесь в местное городское управление, службу сбора бытовых отходов или магазин, в котором вы приобрели изделие.

# TAMRON

# РУССКИЙ

## Указания по безопасной эксплуатации объективов Tamron

С целью обеспечения безопасной эксплуатации обязательно внимательно прочтите "Указания по безопасной эксплуатации объективов Tamron" и руководство до начала использования изделия.

После прочтения сохраните их в надежном и легкодоступном месте, чтобы при необходимости воспользоваться ими для справки.

В зависимости от степени существующей опасности предупреждающие инструкции делятся на следующие две категории.



### ВНИМАНИЕ

Обозначает инструкции, невыполнение или неправильное выполнение которых может привести к тяжелым травмам или смерти.

- Не фотографируйте и не смотрите через объектив или видоискатель фотокамеры, к которой он присоединен, на солнце или другие источники яркого света.  
Это может привести к потере зрения, нанести прочий ущерб объектива или фотокамеры, или возгорание.
- Не разбирайте, не ремонтируйте и не модифицируйте объектив.  
Это может вызвать повреждение объектива или фотокамеры.
- Храните объектив в недоступном для детей месте.  
Падение объектива может нанести травму.



### ОСТОРОЖНО

Обозначает инструкции, невыполнение или неправильное выполнение которых может нанести травмы или материальный ущерб.

- Не располагайте объектив под прямыми солнечными лучами и не оставляйте его в местах с чрезмерно высокой температурой, например, в автомобиле. Это может вызвать повреждение деталей внутри объектива или возгорание.
- Когда объектив не используется, обязательно надевайте на него крышку.
- Присоединяя объектив к фотокамере, проверяйте правильность присоединения и надежность его фиксации. Неправильное присоединение объектива может затруднить его снятие или стать причиной его отсоединения и падения, которое может вызвать повреждение или нанести травму.
- Не используйте объектив в других целях, кроме фотосъемки.
- Не транспортируйте объектив, присоединенным к штативу.
- Что касается объективов, оснащенных портом подключения
  - 1) Выполняя пользовательскую настройку объектива с использованием специального приложения (TAMRON Lens Utility™), размещайте объектив в устойчивом положении. Следите за тем, чтобы объектив не упал и не подвергся ударам.
  - 2) Подключая объектив к компьютеру, используйте соединительный кабель Tamron (приобретается отдельно).
  - 3) Не касайтесь порта подключения пальцами или металлическими предметами. Также не допускайте попадания в место нахождения порта подключения пыли или воды. В случае загрязнения порта подключения могут возникнуть проблемы с подключением.
- Компания Tamron не несет ответственности за ущерб, вызванный отказом, пожаром или другими осложнениями, произошедшими вследствие использования принадлежностей, не являющихся принадлежностями Tamron. Учтите, что в случае возникновения такого ущерба ремонт объектива Tamron будет платным, поскольку он не покрывается гарантией.