

# Руководство пользователя HUAWEI WATCH

Выпуск 01  
Дата 08.10.2015

## **Авторское право © Huawei Technologies Co., Ltd., 2015 г. Все права защищены.**

Никакая часть этого документа не может быть воспроизведена или передана в любой форме или любыми средствами без предварительного письменного согласия компании Huawei Technologies Co., Ltd.

## **Товарные знаки и разрешения**



и другие товарные знаки Huawei являются зарегистрированными товарными знаками компании Huawei Technologies Co., Ltd.

Все другие товарные знаки и торговые марки, упомянутые в настоящем документе, являются собственностью их соответствующих владельцев.

## **Уведомление**

Приобретенные изделия, услуги и функции предусмотрены договором, заключенным между Huawei и покупателем. Все или часть изделий, услуг и функций, описанных в этом документе, могут не являться предметом закупки или предметом использования. Если иное не указано в договоре, все заявления, информация и рекомендации, содержащиеся в этом документе, предоставляются «КАК ЕСТЬ» без гарантий или заверений любого рода, как явных, так и подразумеваемых.

Информация, содержащаяся в данном документе, может быть изменена без предварительного уведомления. В ходе подготовки данного документа были приложены все усилия, чтобы обеспечить точность содержания, однако все заявления, информация и рекомендации, содержащиеся в нем, не являются гарантией любого рода, явной или подразумеваемой.

## **Huawei Technologies Co., Ltd.**

Адрес: Huawei Industrial Base  
Bantian, Longgang  
Shenzhen 518129  
People's Republic of China

Веб-сайт: <http://www.huawei.com>

Email: [support@huawei.com](mailto:support@huawei.com)

---

# Оглавление

---

<b>1 Сведения об изделии .....</b>	<b>1</b>
1.1 Обзор.....	1
<b>2 Зарядка.....</b>	<b>2</b>
2.1 Зарядка часов.....	2
2.2 Время зарядки .....	3
<b>3 Подключение и сопряжение .....</b>	<b>4</b>
3.1 Сопряжение устройства HUAWEI WATCH с вашим телефоном.....	4
3.2 Требования к системе телефона .....	5
3.3 Wi-Fi.....	5
<b>4 Общие операции .....</b>	<b>6</b>
4.1 Общие жесты.....	6
4.2 Значки .....	7
4.3 Проверка батареи .....	7
4.4 Настройка яркости экрана.....	7
4.5 Включение экрана.....	7
4.6 Режим «Театр» .....	8
4.7 Жесты запястьем .....	8
4.8 Выключение питания часов .....	8
<b>5 Уведомления.....</b>	<b>9</b>
5.1 Ответ на входящие вызовы и их отклонение.....	9
5.2 Уведомления .....	9
5.3 Повестка дня .....	10
5.4 Будильник .....	10
<b>6 Ok Google™.....</b>	<b>11</b>
6.1 Использование функции управления голосом .....	11
6.2 Общие команды.....	12
<b>7 Мониторинг физической активности.....</b>	<b>13</b>
7.1 Виды физической активности.....	13
7.2 Слежение за повседневной активностью.....	13
7.3 Слежение за занятиями фитнесом.....	14

<b>8 Контроль состояния здоровья.....</b>	<b>15</b>
8.1 Контроль частоты сердечных сокращений .....	15
8.2 Факторы, влияющие на контроль частоты сердечных сокращений .....	15
<b>9 Приложения .....</b>	<b>17</b>
9.1 Загрузка приложений.....	17
9.2 Установка и удаление приложений.....	17
<b>10 Сброс и обновления.....</b>	<b>18</b>
10.1 Использование обновлений OTA.....	18
10.2 Сброс на заводские настройки.....	18
<b>11 Дополнительная информация .....</b>	<b>19</b>
11.1 Циферблаты часов.....	19
11.2 Воспроизведение музыки.....	19
11.3 Функция записи.....	20
11.4 Регулирование и смена ремешка часов .....	20
11.5 Закрепление сетчатого ремешка из нержавеющей стали .....	21
11.6 Доступные ремешки .....	22
11.7 Водонепроницаемость .....	22
11.8 Помощь .....	22
<b>12 Вопросы и ответы.....</b>	<b>23</b>
12.1 Почему Bluetooth-соединение часов с телефоном не восстанавливается автоматически, когда часы снова попадают в область действия подключения? .....	23
12.2 Почему часы не заряжаются? .....	23
12.3 Почему батарея разряжается очень быстро? .....	23
12.4 Что делать, если уровень заряда батареи слишком низкий и я не могу включить свои часы? .....	24
12.5 Почему не приходят уведомления, когда мой телефон заблокирован?.....	24
12.6 Почему при записи со встроенного микрофона часов слышен шум/недостаточная громкость? .....	24
<b>13 Авторское право.....</b>	<b>25</b>



# 1 Сведения об изделии

## 1.1 Обзор

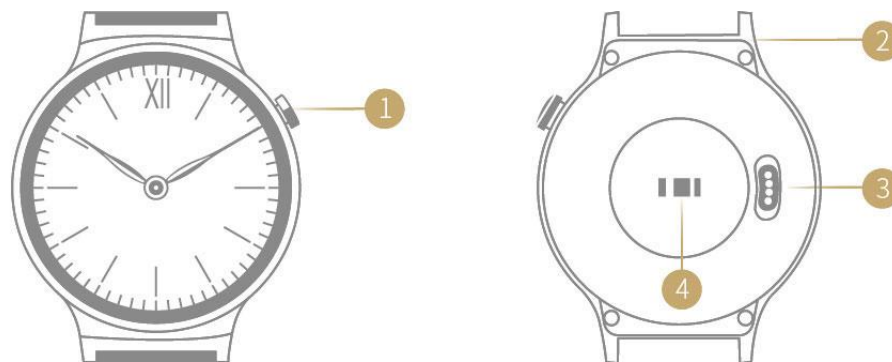
Рисунок 1-1



- 1**  **Кнопка питания**  
Нажмите и удерживайте кнопку питания до тех пор, пока часы не включатся

- 2**  **Микрофон**
- 3**  **Разъем для зарядки**
- 4**  **Датчик частоты сердечных сокращений**

Ваше устройство HUAWEI WATCH — это «умные» часы, которые позволяют Вам следить за своим здоровьем и оставаться в форме. При этом они поддерживают голосовое взаимодействие и оповещают Вас о вызовах и сообщениях. Устройство предназначено, главным образом, для деловых людей, фанатов гаджетов, а также всех тех, кто желает контролировать свое здоровье и физическую форму, при этом оставаясь стильным.

В конструкции устройства HUAWEI WATCH применены безопасные для человека материалы. Если у Вас возникнет аллергическая реакция, немедленно обратитесь к врачу.

# 2 Зарядка

## 2.1 Зарядка часов

1. Подключите адаптер питания к электрической розетке.
2. Поместите устройство HUAWEI WATCH на зарядную станцию, совместив металлические зарядные контакты на обратной стороне часов с контактами на зарядной станции.
3. После того, как батарея устройства HUAWEI WATCH зарядится полностью, уберите устройство с зарядной станции.

Рисунок 2-1

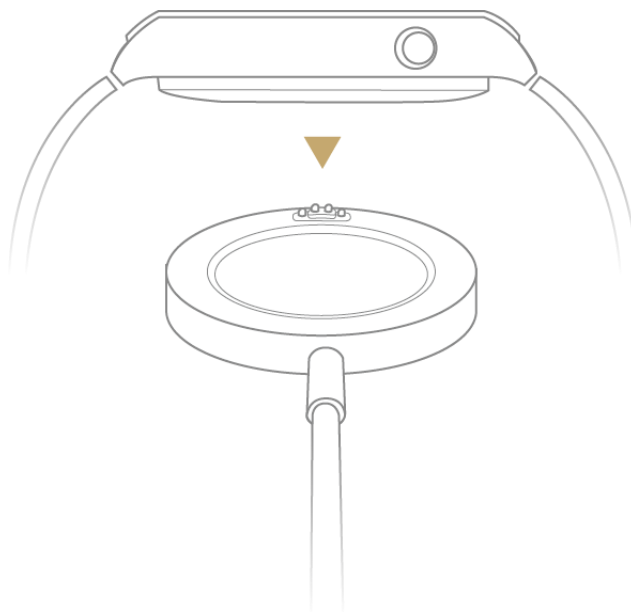

**Примечание****\*\*\* ПРИМЕЧАНИЕ**

- Не допускайте попадания влаги на устройство, удаляйте с него воду и пот.
- Рекомендуемая температура окружающей среды для зарядки составляет 0–35°C (32–95°F).
- Значок молнии  означает, что часы успешно подключены к источнику питания. Если часы выключены, то при подключении к источнику питания они включаются автоматически.

## 2.2 Время зарядки

Для полной зарядки устройства HUAWEI WATCH может потребоваться около 75 минут.

Состояние зарядки обозначается на экране часов значком . По окончании зарядки значок батареи будет полным, означая, что устройство полностью заряжено.

**Примечание**

Если уровень заряда батареи опускается ниже 5%, часы переходят в режим энергосбережения (экран выключается).

# 3 Подключение и сопряжение

## 3.1 Сопряжение устройства HUAWEI WATCH с вашим телефоном

Рисунок 3-1

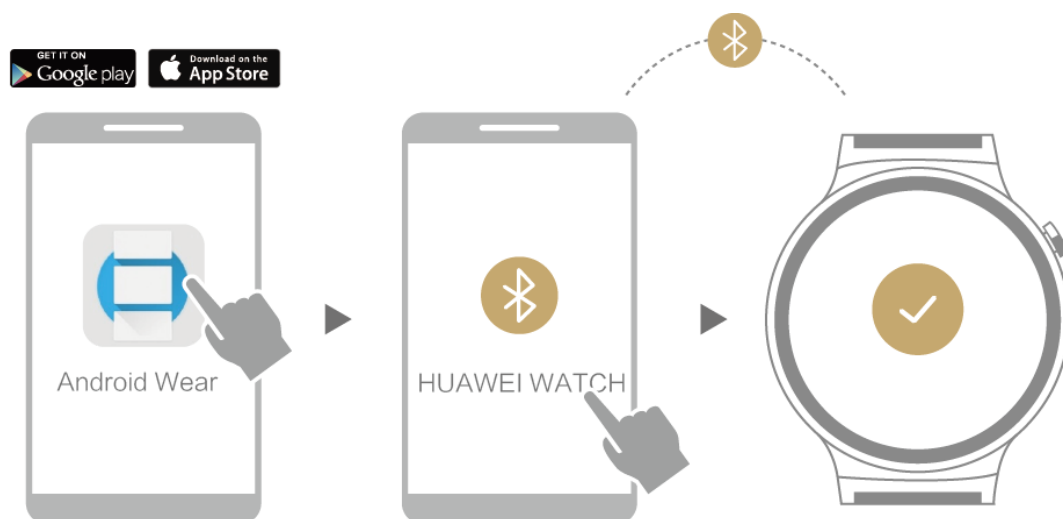

1. Перед началом настройки часов загрузите приложение Android Wear™ из магазина Google Play™ или Apple App Store и установите его на свой телефон.
2. Нажмите и удерживайте кнопку питания, чтобы включить часы, а затем выберите нужный язык.
3. Включите функцию Bluetooth на своем телефоне, запустите приложение Android Wear и установите подключение телефона к устройству HUAWEI WATCH, следуя инструкциям на экране.
4. Настройки, время и прочие данные будут синхронизированы с устройством HUAWEI WATCH. По завершении операции можно приступить к использованию часов.
5. После синхронизации повторите жесты, показанные в инструкциях на экране, чтобы познакомиться с основными жестами и функциями, которые поддерживают ваши часы.



**Примечание**

- На смартфоне под управлением операционной системы Android необходимо установить приложение Android Wear, Google Play Services, Google Search и Google Play™.
- Для сопряжения часов с телефоном требуется приложение Android Wear. Не используйте интерфейс управления Bluetooth своего телефона.
- Если телефону не удастся подключиться к часам, то использовать их не получится. В этом случае выполните сброс часов, перезапустите телефон, а затем снова включите и выключите функцию Bluetooth на своем телефоне. После этого повторите попытку сопряжения.

## 3.2 Требования к системе телефона

- Требуется телефон под управлением операционной системы Android™ 4.3+ или iOS™ 8.2+. Чтобы выяснить, совместим ли ваш телефон, посетите страницу [g.co/WearCheck](http://g.co/WearCheck) на телефоне Android или iPhone®.
- Функции, поддерживаемые операционными системами Android и iOS, могут различаться.
- Устройство HUAWEI WATCH может быть одновременно подключено только к одному телефону. Если необходимо установить сопряжение часов с другим телефоном, сначала восстановите на часах заводские настройки.

## 3.3 Wi-Fi

Функция Wi-Fi устройства HUAWEI WATCH предназначена только для использования в случае отключения связи Bluetooth. Включение функции Wi-Fi сокращает время работы часов от батареи.

**Подключение устройства HUAWEI WATCH к новой сети Wi-Fi:**

На главном экране часов смахните влево, выберите **Настройки > Настройки Wi-Fi**, коснитесь пункта **Добавить сеть > Открыть на телефоне**, а затем введите пароль к сети Wi-Fi на своем телефоне.

**Примечание**

При подключении к новой сети Wi-Fi убедитесь, что часы остаются подключенными к вашему телефону по Bluetooth.

# 4 Общие операции

## 4.1 Общие жесты

Рисунок 4-1

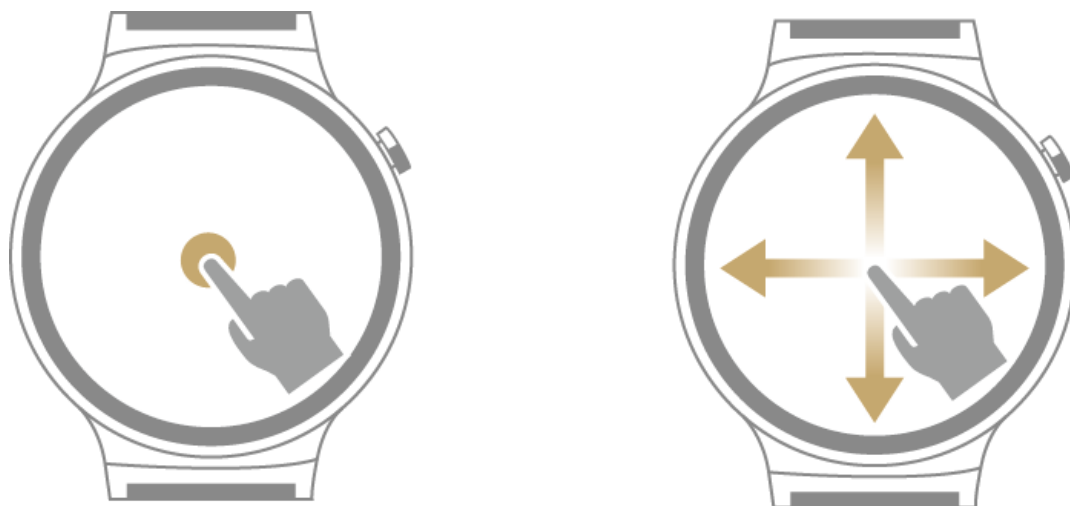





Ваше устройство HUAWEI WATCH поддерживает различные жесты: прикосновение, прикосновение и удерживание и смахивание по экрану.

Таблица 4-1

Смахивание вверх	Просмотр информации карты.
Смахивание вниз	Просмотр быстрых настроек. Скрытие карты.
Смахивание влево	Просмотр меню карты.
Смахивание вправо	Удаление карты, закрытие меню карты или возврат к главному экрану.

## 4.2 Значки

Таблица 4-2

	Батарея заряжается.
	Часы не подключены к телефону или планшетному компьютеру.
	Звук часов не отключен.
	Звук часов отключен.
	Включен режим «В полете».

## 4.3 Проверка батареи

Смахните вниз на главном экране, чтобы открыть меню **Быстрые настройки**. Оставшийся уровень заряда батареи будет показан в процентах.

Коснитесь значка  в приложении Android Wear, чтобы открыть настройки, а затем выберите свое устройство HUAWEI WATCH в разделе **НАСТРОЙКИ УСТРОЙСТВА**. Коснитесь пункта **Батарея часов**, чтобы просмотреть оставшийся уровень заряда батареи и подробную статистику об использовании батареи.

## 4.4 Настройка яркости экрана

Яркость экрана можно настроить одним из следующих способов:

**Чтобы временно увеличить яркость экрана:** нажмите кнопку питания три раза подряд, чтобы временно увеличить яркость экрана на 5 секунд. Эта функция предназначена для использования когда, например, при ярком солнечном свете не удастся достаточно хорошо разглядеть экран.

**Чтобы настроить яркость экрана:** смахните влево на главном экране, выберите **Настройки > Настроить яркость**, а затем смахните вверх или вниз, чтобы отрегулировать яркость экрана (доступно пять уровней яркости).

## 4.5 Включение экрана

Экран можно включить с помощью движения запястьем, например, повернув или подняв запястье.

Коснитесь значка  в приложении Android Wear, чтобы открыть меню настроек, выберите свое устройство HUAWEI WATCH в разделе **НАСТРОЙКИ УСТРОЙСТВА**, а затем выберите пункт **Поворот для включения экрана**.



#### Примечание

Если включен режим «Театр», то экран можно включить только нажатием на кнопку питания.

## 4.6 Режим «Театр»

Чтобы не беспокоить окружающих в кинотеатре/театре, можно включить режим «Театр». Экран не будет включаться даже по жестам для включения экрана (подъем/поворот запястья), при прикосновении к экрану, а также не будут поступать уведомления/входящие вызовы.



#### Примечание

Режим «Театр» не аналогичен режиму энергосбережения. В режиме «Театр» нельзя смотреть время, просматривать уведомления или входящие вызовы. Следовательно, этот режим рекомендуется включать только в случае необходимости.

## 4.7 Жесты запястьем

На главном экране часов смахните влево, выберите **Настройки**, а затем в пункте **Жесты запястьем** переведите переключатель в положение **ВКЛ**. При поступлении уведомлений можно повернуть запястье, чтобы прокрутить их.

## 4.8 Выключение питания часов

- На главном экране смахните влево и выберите **Настройки > Выключение**.
- Нажмите и удерживайте кнопку питания, а затем выберите **Настройки > Выключение**.

# 5 Уведомления

## 5.1 Ответ на входящие вызовы и их отклонение

### Чтобы ответить на вызов:

На экране входящего вызова перетащите зеленый ползунок влево, чтобы ответить на вызов, а затем поднимите трубку телефона, сопряженного с вашими часами.

### Чтобы отклонить вызов:

На экране входящего вызова перетащите красный ползунок вправо, чтобы отклонить вызов.

## 5.2 Уведомления

При поступлении уведомления устройство HUAWEI WATCH будет вибрировать.

Чтобы прочитать уведомление, просто поднимите запястье.

### Чтобы настроить часы на получение уведомлений с вашего телефона:

Уведомления с телефона отправляются на ваши часы по умолчанию.

### Чтобы блокировать уведомления из приложения:

**Способ 1.** Откройте экран настроек в приложении Android Wear, а затем добавьте приложение, которое нужно заблокировать, в список **Блокировать уведомления приложений**.

**Способ 2.** Смахните вправо на push-уведомлении, а затем коснитесь пункта **Блокировать приложение**, чтобы заблокировать уведомления от этого приложения.

### Чтобы разблокировать уведомления из приложения:

Откройте экран настроек в приложении Android Wear, а затем удалите приложения, которые нужно разблокировать, из списка **Блокировать уведомления приложений**.

## 5.3 Повестка дня

В приложении календаря на своем телефоне создайте событие и задайте время события. В заданное время часы оповестят вас напоминанием.

## 5.4 Будильник

1. На главном экране смахните влево и выберите **Настройки > Будильник**.
2. Смахните вверх или вниз, чтобы выбрать нужное время будильника.
3. Смахните влево, чтобы включить будильник.

# 6 Ok Google™

## 6.1 Использование функции управления голосом

Рисунок 6-1



Для взаимодействия с часами с помощью голосовых команд можно воспользоваться одним из следующих способов:

- Произнесите «OK Google» при отображении главного экрана. На белом фоне экрана появится красный символ «g». Теперь можно произносить голосовые команды для взаимодействия с вашими часами.
- Как только на экране **Ok Google** появится надпись **Говорите...**, можно произносить голосовые команды для взаимодействия с вашими часами.

**Примечание**

- Устройство HUAWEI WATCH должно быть подключено к телефону и должно быть установлено подключение к Интернету.
- Могут поддерживаться не все языки.

## 6.2 Общие команды

Команды Google разделены на следующие категории:

- Общие команды
- Заметки и напоминания
- Время и дата
- Связь
- Погода
- Карты и навигация
- Спортивные события
- Сведения об рейсах

Рекомендуемые примеры голосовых команд:

- Найти рестораны рядом со мной.
- Позвонить Тому.
- Напомнить о важных встречах.
- Проложить маршрут домой.



# 7 Мониторинг физической активности

## 7.1 Виды физической активности

Рисунок 7-1



Ваши часы способны следить за различными видами физической активности в течение дня (ходьба, бег, хождение по лестницам или гористой местности). Часы также считают количество шагов, потраченных калорий, а также то, сколько раз вы встаете в течение дня.

## 7.2 Слежение за повседневной активностью

### Установка целей физической активности:

На главном экране смахните влево и выберите **Слежение за повседневной**

**активностью** . При использовании этой функции впервые смахните влево по экрану и введите ваш рост и массу тела. В пункте **Цель дня** введите значение, которого вы хотите добиться.

### Просмотр данных физической активности:

На главном экране смахните влево и выберите **Слежение за повседневной**

**активностью** . Смахните влево по экрану, чтобы просмотреть данные о ходьбе, беге и пеших прогулках, такие как, количество пройденных шагов, потраченных калорий и продолжительность физической активности.



**Примечание**

- Чтобы часы могли точно рассчитывать количество потраченных во время активности калорий, введите правильные значения роста и массы тела.
- После ввода настроек часы автоматически будут записывать данные физической активности каждый раз, когда вы их носите.

## 7.3 Слежение за занятиями фитнесом

1. На главном экране смахните влево, выберите **Слежение за занятиями фитнесом** , а затем коснитесь **Старт > Время** или **Старт > Калории**.
2. Смахните вверх/вниз по экрану, чтобы задать целевое значение, а затем коснитесь пункта **Старт**, чтобы начать выполнение упражнений.

**Примечание**

- Коснитесь значка , чтобы приостановить занятия.
- Коснитесь значка , чтобы просмотреть данные занятий.

# 8

## Контроль состояния здоровья

### 8.1 Контроль частоты сердечных сокращений

Устройство HUAWEI WATCH оснащено передовым датчиком измерения частоты сердечных сокращений, который вычисляет частоту сердечных сокращений, контролируя пульс по вашему запястью.

На главном экране часов смахните влево и коснитесь значка ЧСС , чтобы просмотреть данные частоты сердечных сокращений.



#### Примечание

- Частоту сердечных сокращений проверяйте в спокойном состоянии. Для использования в медицинских целях представленные результаты не подходят.
- Не носите часы с сильно затянутым или ослабленным ремешком, иначе данные измерения частоты сердечных сокращений могут быть неточными.
- Чтобы добиться точного измерения частоты сердечных сокращений, носите устройство HUAWEI WATCH так, как показано на рисунке ниже.

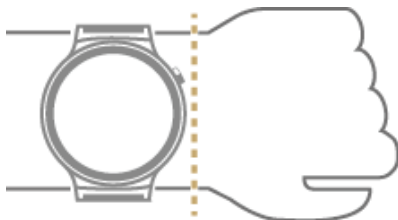

### 8.2 Факторы, влияющие на контроль частоты сердечных сокращений

Если часы не смогут определить частоту сердечных сокращений или отображаемые показания за короткий период времени будут сильно различаться, сделайте следующее:

- Удостоверьтесь, что прозрачная защитная пленка удалена с обратной стороны часов.
- Удостоверьтесь, что на обратной стороне часов отсутствуют загрязнения и влага, а также между часами и вашим запястьем отсутствуют какие-либо предметы.

- Проверьте правильность ношения часов. Часы должны ощущаться на вашем запястье комфортно. Не носите часы с сильно затянутым или ослабленным ремешком.
- При измерении частоты сердечных сокращений зафиксируйте и держите запястье ровно.
- Если после многочисленных попыток часы не могут определить частоту сердечных сокращений, перезапустите их и повторите попытку. Если частота сердечных сокращений по-прежнему не определяется, обратитесь в местный сервисный центр Huawei за поддержкой.

---

# 9 Приложения

---

## 9.1 Загрузка приложений

Устройство HUAWEI WATCH поддерживает некоторые популярные приложения, такие как Facebook, Twitter и WeChat. В приложении Android Wear выберите пункт **Получить приложения**, чтобы открыть магазин Google Play™ и загрузить выбранные приложения.

## 9.2 Установка и удаление приложений

### Установка приложения:

В приложении Android Wear выберите пункт **Получить приложения**, чтобы открыть магазин Google Play™ и загрузить выбранные приложения. Если приложение совместимо с приложением Android Wear, значок приложения отобразится на первом экране, когда вы смахнете влево на главном экране часов.

### Удаление приложения:

Просто удалите приложение со своего телефона.

---

# 10 Сброс и обновления

---

## 10.1 Использование обновлений OTA

Как только станет доступно обновление версии, на часы поступит push-уведомление. Чтобы загрузить и установить самую последнюю версию, следуйте инструкциям на экране.



### Примечание

Поиск обновлений версии можно выполнить вручную.

## 10.2 Сброс на заводские настройки

На главном экране смахните влево и выберите **Настройки > Заводской сброс**.

После восстановления заводских настроек все данные, хранящиеся в часах, будут удалены. Потребуется повторно выполнить сопряжение часов со своим телефоном.

# 11

## Дополнительная информация

### 11.1 Циферблаты часов

#### Смена циферблата часов:

**Способ 1.** На главном экране часов коснитесь и удерживайте циферблат, чтобы открыть меню выбора циферблатов. Смахните влево/вправо, чтобы прокрутить циферблаты и затем коснитесь, чтобы применить понравившийся стиль.

**Способ 2.** На главном экране смахните влево, выберите **Настройки > Сменить циферблат**, а затем смахните влево/вправо, чтобы прокрутить циферблаты. Коснитесь, чтобы применить понравившийся стиль.

**Способ 3.** На главном экране приложения Android Wear выберите пункт **Циферблаты**, а затем коснитесь **Еще**, чтобы просмотреть дополнительные стили циферблатов. Коснитесь, чтобы применить понравившийся стиль.

#### Загрузка дополнительных циферблатов:

Посетите магазин Google Play™.

### 11.2 Воспроизведение музыки

#### Воспроизведение музыки на телефоне:

Если часы сопряжены с телефоном по Bluetooth, то с помощью часов можно управлять воспроизведением музыки на телефоне, например, переключаться между треками и регулировать громкость.

#### Воспроизведение музыки без подключения к телефону:

Подсоедините часы к Bluetooth-гарнитуре, чтобы можно было прослушивать музыку без необходимости носить с собой телефон, например, во время прогулки, бега или выполнения физических упражнений. Чтобы синхронизировать музыку с часами и воспроизвести ее на Bluetooth-гарнитуре, сделайте следующее:

1. Загрузите и установите приложение Google Music на своем телефоне или планшетном компьютере Android.
2. Приобретите музыку в магазине Google Play™.
3. Выберите пункт **Загрузить в Android Wear** и подождите, пока музыка загрузится в ваш телефон и произойдет синхронизация с часами.

4. В настройках часов найдите Bluetooth-гарнитуру и свяжите ее со своими часами.
5. Коснитесь приложения **Play Music App** на часах и выберите пункт **Воспроизвести в Wear**, чтобы начать воспроизведение.

## 11.3 Функция записи

Когда часы сопряжены с вашим телефоном, загрузите и установите приложение для записи из магазина Google Play™ (например, Audio recorder).

После установки приложения на телефоне произойдет синхронизация с часами. На главном экране часов смахните влево и коснитесь приложения для записи, чтобы начать запись.

После завершения записи сделанную запись можно прослушать на телефоне. (Воспроизведение записанных файлов на часах в настоящий момент не поддерживается.)

## 11.4 Регулирование и смена ремешка часов

### Регулирование ремешка устройства HUAWEI WATCH:

- **Сетчатый ремешок из нержавеющей стали:** отрегулируйте ремешок под обхват вашего запястья.
- **Кожаный ремешок:** отрегулируйте ремешок под обхват вашего запястья. Если при имеющихся отверстиях ремешок не удастся подстроить должным образом, отнесите часы в местную мастерскую по ремонту часов, чтобы выполнить в ремешке дополнительные отверстия.
- **Браслет из стальных звеньев:** для регулирования длины браслета необходим специальный инструмент. Отнесите часы в местную мастерскую по ремонту часов, чтобы отрегулировать браслет или закажите инструмент для регулировки в одном из Интернет-магазинов.

### Смена ремешка устройства HUAWEI WATCH:

Смените ремешок часов, как показано на изображениях ниже.

- **Сетчатый ремешок из нержавеющей стали/Браслет из стальных звеньев:**



- **Кожаный ремешок:**



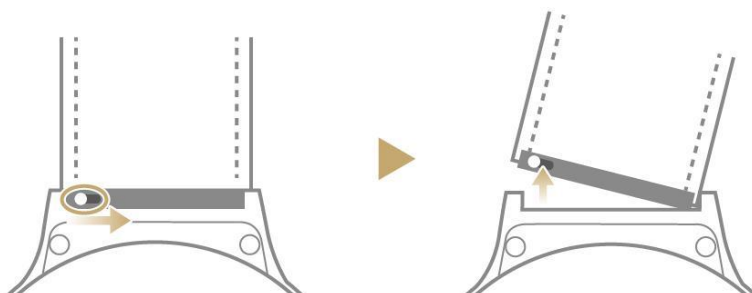

## 11.5 Закрепление сетчатого ремешка из нержавеющей стали

1. При вставке ремешка в застежку направляйте его ровно.

Рисунок 11-1

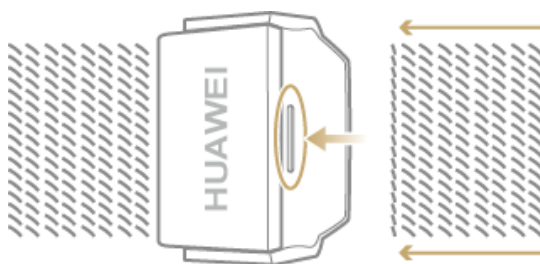

2. Убедитесь, что металлическая выступающая часть на застежке не выходит за пределы регулируемой области, отмеченной на ремешке.

Рисунок 11-2

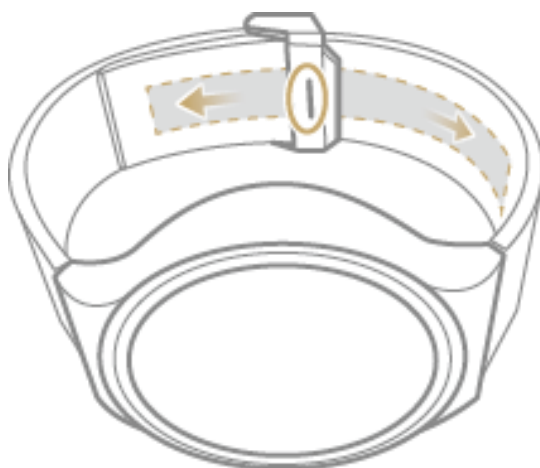

**Примечание**

- Не застегивайте застежку за пределами регулируемой области. Это может привести к непоправимому повреждению ремешка.
- Если чувствуется, что для застегивания требуется усилие, слегка отрегулируйте ремешок и повторите попытку.

## 11.6 Доступные ремешки

Компания Huawei предлагает привлекательные ремешки для часов, которые можно менять в зависимости от обстоятельств. Ремешки изготовлены из нержавеющей стали и натуральной итальянской кожи и прошли строгие дерматологические испытания для обеспечения безопасности и комфортного пользования.

Название ремешка	Цвет	Обхват запястья
Сетчатый ремешок из нержавеющей стали	Серебряный	120–210 мм
Браслет из стальных звеньев	Серебряный, черный и золотой	120–210 мм
Кожаный ремешок	Черный и коричневый	145–200 мм

## 11.7 Водонепроницаемость

Устройство HUAWEI WATCH устойчиво к попаданию воды и пыли в соответствии с требованиями класса защиты IP67. Это означает, что устройство можно носить во время мытья рук, приготовления пищи, мойки автомобиля или во время дождя. Однако, **с часами нельзя плавать, нырять, а также нельзя погружать их в воду на продолжительное время.**

## 11.8 Помощь

Чтобы получить дополнительную информацию, выберите **Android Wear** >  > **Помощь и отзывы** на телефоне.

# 12 Вопросы и ответы

## 12.1 Почему Bluetooth-соединение часов с телефоном не восстанавливается автоматически, когда часы снова попадают в область действия подключения?

Если на часах отображается значок , это говорит о том, что Bluetooth-соединение с телефоном нарушено.

Телефон попытается восстановить подключение к часам. Как правило, подключение восстанавливается в течение 5 минут.

Если через 5 минут подключение не восстановилось, выключите Bluetooth-соединение в приложении Android Wear и повторите попытку повторного подключения.

## 12.2 Почему часы не заряжаются?

Если часы не заряжаются, сделайте следующее:

- Убедитесь, что металлические зарядные контакты на обратной стороне часов совмещены с контактами на зарядной станции.
- Убедитесь, что на металлических зарядных контактах или контактах зарядной станции отсутствуют загрязнения или коррозия.
- Убедитесь, что контакты зарядной станции не повреждены.



### Примечание

Если наблюдаются какие-либо из перечисленных выше проблем и устранить их самостоятельно не удается, отнесите часы в местный сервисный центр Huawei.

## 12.3 Почему батарея разряжается очень быстро?

- Проверьте подключение телефона к Интернету и возможность запуска приложения Google Play™.
- Проверьте, не сопряжены ли часы с другим телефоном. На главном экране часов смахните влево, выберите **Настройки** > **Устройства Bluetooth** и проверьте историю подключений по Bluetooth.

- Проверьте, включена ли функция Wi-Fi на часах. На главном экране часов смахните влево и выберите **Настройки > Настройки Wi-Fi > Wi-Fi**. Если включен режим **Автоматически**, то функция Wi-Fi включена. Выполните подключение к той же сети Wi-Fi на своем телефоне и проверьте возможность запуска приложения Google Play™.
- Убедитесь, что для сопряжения часов с телефоном используется приложение Android Wear от Google. Использование других приложений для сопряжения устройств может препятствовать правильной работе сервисов Google.
- Проверьте, синхронизируются ли с часами какие-либо энергозатратные приложения. Удалите эти приложения и проверьте, восстановилось ли нормальное время работы от батареи.
- Проверьте, синхронизируются ли с часами какие-либо недавно установленные приложения. Удалите эти приложения и проверьте, восстановилось ли нормальное время работы от батареи.

## 12.4 Что делать, если уровень заряда батареи слишком низкий и я не могу включить свои часы?

Если не удастся включить часы по причине слишком низкого уровня заряда батареи или если на экране отображается значок зарядки, однако часы не включаются и становятся горячими, сделайте следующее:

- Убедитесь, что металлические зарядные контакты на обратной стороне часов и контакты на зарядной станции не повреждены.
- Убедитесь, что между часами и зарядной станцией отсутствуют посторонние предметы, способные препятствовать контакту, а также в отсутствие коррозии на металлических контактах. Убедитесь, что контакты на зарядной станции не согнуты и правильно соединяются с металлическими зарядными контактами.

## 12.5 Почему не приходят уведомления, когда мой телефон заблокирован?

Если используется смартфон Huawei, убедитесь, что часы сопряжены с телефоном по Bluetooth и приложение Android Wear присутствует в списке **Защищенные приложения**. Если оно в списке отсутствует, выберите **Настройки > Защищенные приложения**, а затем выберите приложение Android Wear. Теперь уведомления будут поступать на часы, даже если телефон заблокирован.

## 12.6 Почему при записи со встроенного микрофона часов слышен шум/недостаточная громкость?

Проверьте, не препятствуют ли записи какие-либо предметы перед микрофоном. Если это так, тщательно уберите их и повторите попытку.

# 13 Авторское право

---

Авторское право © Huawei Technologies Co., Ltd., 2015 г. Все права защищены.

Android Wear, Android, Google Play и Google являются торговыми знаками компании Google Inc.

App Store является торговой маркой компании Apple Inc.

iOS является торговым знаком или зарегистрированным торговым знаком компании Cisco в США и других странах и используется по лицензии.

Настоящий документ предназначен исключительно для справки и не является гарантией любого рода,  
явной или подразумеваемой.