

STARWIND

РУКОВОДСТВО ПОЛЬЗОВАТЕЛЯ



Робот-пылесос с управлением через
мобильное приложение

SRV7550

СОДЕРЖАНИЕ

Меры безопасности.....	3
Назначение	4
Технические характеристики.....	5
Комплектация	5
Схема устройства.....	6
Подготовка к работе	8
Работа.....	10
Работа с мобильным приложением.....	12
Очистка и уход.....	13
Порядок действий в случае обнаружения неисправности.....	15
Транспортировка и хранение	16
Утилизация	16

МЕРЫ БЕЗОПАСНОСТИ

Перед использованием прибора внимательно ознакомьтесь с настоящим руководством пользователя. Сохраняйте настоящее руководство, гарантийный талон, чек, упаковочную коробку и, по возможности, другие элементы упаковки прибора. Производитель не несет ответственности за выход из строя устройства или за ущерб, возникший в результате неправильного или не предусмотренного настоящей инструкцией использования прибора.

- Производитель не несет ответственности за повреждения, вызванные несоблюдением техники безопасности и правил эксплуатации изделия.
- Обязательно сохраните стикер с серийным номером изделия на его корпусе. Отсутствие серийного номера на изделии автоматически лишает вас права на его гарантийное обслуживание.
- Перед использованием устройства внимательно прочитайте руководство пользователя и сохраняйте её в течение всего срока эксплуатации. Неправильное обращение с устройством может привести к его поломке, причинению вреда пользователю или его имуществу. Для снижения риска возникновения пожара, во избежание поражения электрическим током и получения травм необходимо соблюдать приведённые ниже рекомендации по мерам безопасности.
- Используйте данное устройство только в соответствии с руководством пользователя.
- Прежде чем подключить адаптер питания к электросети, убедитесь в том, что указанное на адаптере напряжение соответствует напряжению электросети в вашем доме. Не используйте для зарядки устройства переходники.
- Не используйте, не заряжайте и не храните устройство на мокрых поверхностях, не касайтесь корпуса устройства или адаптера питания мокрыми руками.
- Не оставляйте пылесос включенным без присмотра.
- Используйте пылесос для домашней уборки, при температуре от 0 до 40 °С. Оптимальная температура для подзарядки батареи устройства от 10 до 30 °С.
- Для зарядки устройства используйте только адаптер питания, поставляемый в комплектации данного пылесоса. Запрещается использовать другие зарядные устройства для зарядки данной модели пылесоса. Запрещается использовать комплектное зарядное устройство для зарядки других устройств.
- Не заряжайте устройство на улице.
- Запрещается закрывать выходное отверстие устройства какими-либо предметами.
- Запрещается включать устройство, если какое-либо из воздушных отверстий заблокировано.
- Запрещается использовать пылесос для сбора легковоспламеняющихся жидкостей, таких как бензин, растворители. Запрещается использование пылесоса в местах хранения таких жидкостей.

- Запрещается с помощью пылесоса собирать горячие или дымящиеся сигареты, спички, тлеющий пепел, а также тонкодисперсную пыль — например, от штукатурки, бетона, муки или золы.
- Не допускайте небрежного обращения со шнуром адаптера питания, не оборачивайте шнур вокруг острых кромок и не закрывайте дверь при лежащем на полу шнуре. Запрещается переносить адаптер питания за шнур или отсоединять адаптер от розетки, натягивая шнур. Вместо этого возьмитесь за вилку и потяните ее, чтобы отсоединить адаптер от розетки. Держите шнур зарядного устройства вдали от горячих поверхностей.
- Запрещается использовать пылесос, если:
 - не установлен или неправильно собран контейнер-пылесборник;
 - не установлены фильтры.
- Не используйте прибор для каких-либо других целей, кроме указанных в настоящем руководстве пользователя. Следуйте всем инструкциям на этикетке и маркировке пылесоса.
- Данный пылесос предназначен исключительно для бытового применения.
- Во избежание повреждений перевозите устройство в заводской упаковке.

ВНИМАНИЕ!

Не разрешайте детям играть с полиэтиленовыми пакетами или упаковочной плёнкой. Опасность удушья!

НАЗНАЧЕНИЕ

Робот-пылесос предназначен для автоматической уборки твердых напольных покрытий. Данное устройство предназначено только для домашнего использования и не предназначено для коммерческого и промышленного использования.

ТЕХНИЧЕСКИЕ ХАРАКТЕРИСТИКИ

Робот-пылесос

- Мощность: 30 Вт
- Объем пылесборника: 350 мл
- Контейнер для воды: 300 мл
- Время непрерывной работы до 150 мин
- Автоматический возврат на базу для подзарядки
- Время зарядки батареи до 5 часов
- Аккумулятор Li-ion 2600 мА·ч, 14,8 В
- Подключение к Wi-Fi и управление через мобильное приложение
- 4 режима уборки: автоматический, локальный, вдоль стен/по периметру, зигзаг
- Сухая и влажная уборка
- Установка графика уборки
- Датчики препятствий
- Датчики перепада высоты
- Турбощетка и боковые щетки
- Три ступени фильтрации
- Уровень шума: до 65 дБ
- Размер: 320 x 320 x 85 мм

Сетевой адаптер питания:

- Вход: 100-240 В, ~50/60 Гц, 0,5 А
- Выход: 19 В — 1 А

Зарядная станция:

- Вход: 19 В — 1 А
- Выход: 19 В — 1 А

КОМПЛЕКТАЦИЯ

- Робот-пылесос SRV7550
- Зарядная станция
- Сетевой адаптер питания
- Пульт дистанционного управления
- Пылесборник
- Контейнер для воды с насадкой для влажной уборки
- Боковые щетки: 4 шт.
- Сменный фильтр HEPA
- Щеточка для очистки пылесборника
- Руководство пользователя
- Гарантийный талон

СХЕМА УСТРОЙСТВА

Робот-пылесос

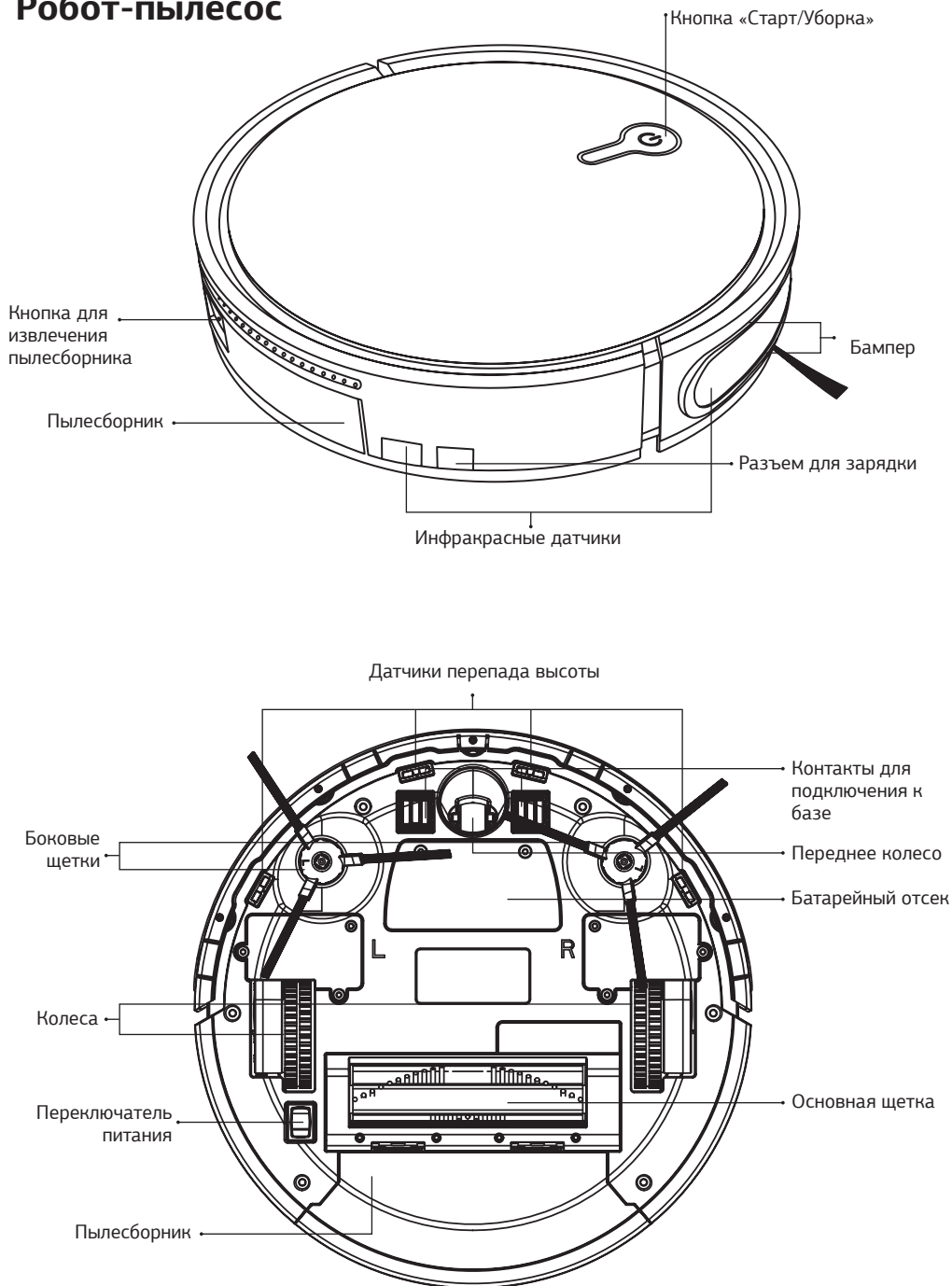

Зарядная станция

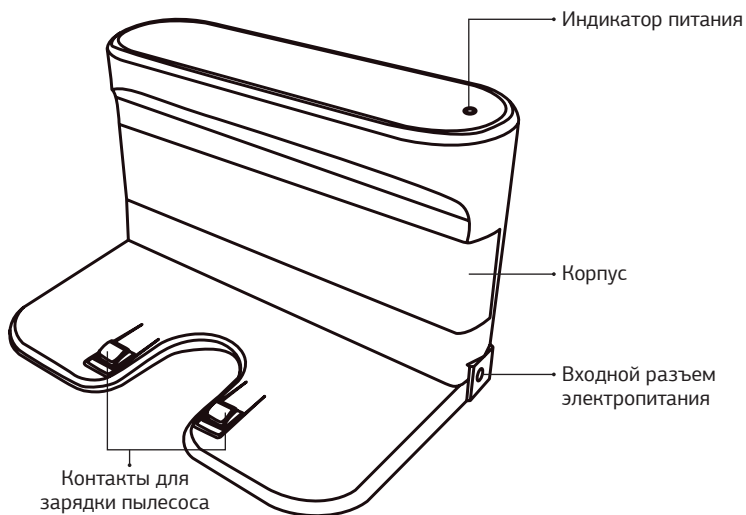

Аксессуары



Зарядная станция

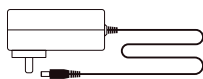

Сетевой адаптер



Пульт дистанционного управления

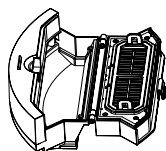

Пылесборник



4 боковых щетки



Сменный фильтр HEPA



Щеточка для очистки пылесборника



Основная насадка

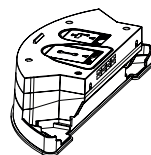

Контейнер для воды и насадка для влажной уборки

Пульт дистанционного управления



ПОДГОТОВКА К РАБОТЕ

ВНИМАНИЕ!

После транспортировки или хранения устройства при пониженной температуре необходимо выдержать его при комнатной температуре не менее двух часов.

- Извлеките пылесос и его комплектующие из коробки. Удалите упаковочные материалы и наклейки, препятствующие работе устройства.
- Удалите с пола помещения предметы, препятствующие работе пылесоса (одежда, бумага, шнуры питания, обувь с шнурками и т. д.).
- Убедитесь, что входное напряжение адаптера питания соответствует напряжению электрической сети.
- Установите зарядную станцию на ровной твёрдой поверхности у стены с соблюдением достаточного свободного расстояния вокруг неё (как показано на рис. 1). Подключите станцию к сети с помощью адаптера питания. Расположите провод таким образом, чтобы исключить наезд пылесоса на него.



Рис. 1

- Аккуратно установите боковые щетки, вставив в пазы до щелчка (Рис. 2).

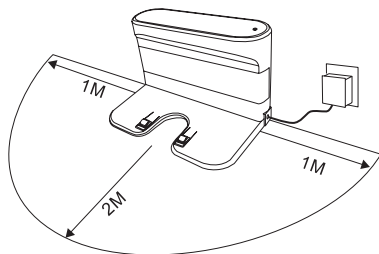

Рис. 2

- Для влажной уборки прикрепите специальную тканевую насадку к контейнеру для воды и заполните контейнер водой. Затем установите контейнер в пылесос (Рис. 3).

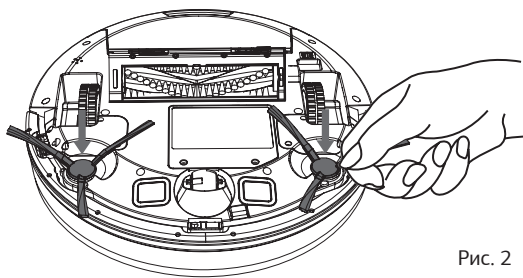

Рис. 3

- Включите пылесос нажатием переключателя на нижней панели (Рис. 4). Затем установите пылесос на зарядную станцию для заряда батареи, совместив контакты зарядки пылесоса и зарядной станции (Рис. 5). Загорится световой индикатор, и вы услышите голосовое оповещение. Полный заряд батареи пылесоса занимает не менее 5 часов.



Рис. 4

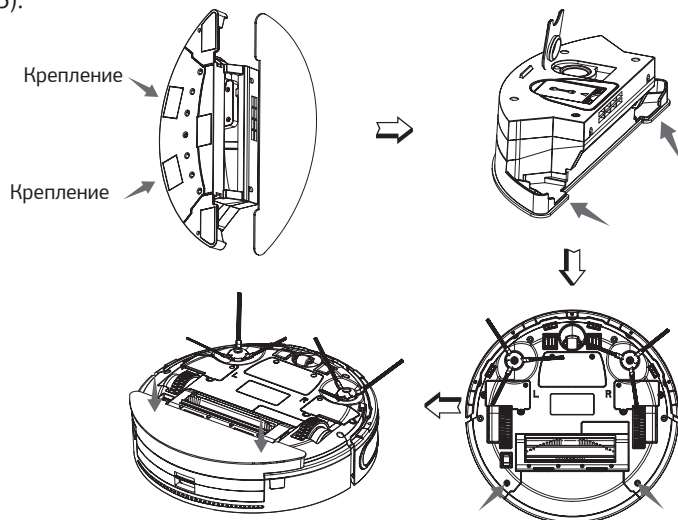





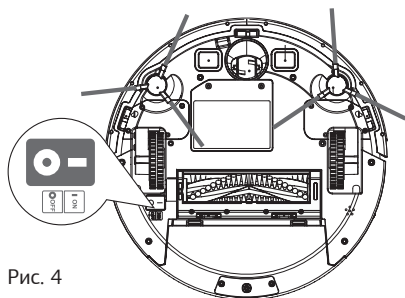

Рис. 5

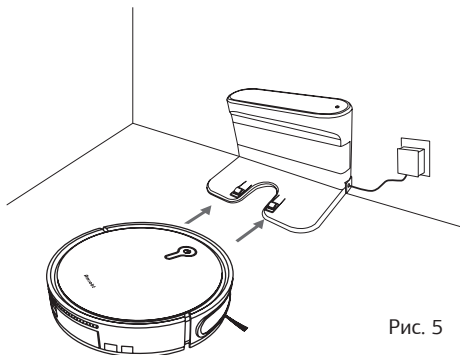
РАБОТА

- Коротко нажмите сенсорную кнопку  на верхней панели устройства для включения пылесоса. Затем нажмите кнопку еще раз, чтобы запустить цикл уборки. Запустить цикл уборки можно также нажатием кнопки  на пульте управления.
- Чтобы приостановить/возобновить уборку, снова нажмите  или  на пульте управления (Рис. 6).
- Чтобы вернуть пылесос на станцию зарядки, нажмите кнопку  на пульте управления.





Рис. 6

Примечание: пылесос продолжит работу, пока не очистит всю площадь. При низком заряде батареи он автоматически вернется на станцию зарядки. Если станция находится в недоступном для пылесоса месте, поместите устройство на станцию для подзарядки вручную.

- Чтобы перевести устройство в ждущий режим, нажмите .
- Чтобы выключить устройство, нажмите на переключатель питания на нижней панели пылесоса (Рис. 7).

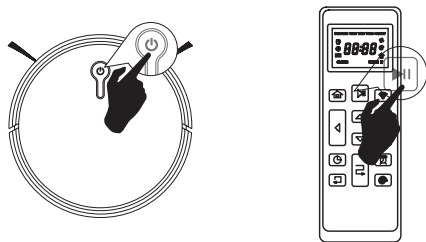





Рис. 7

Выбор режима уборки

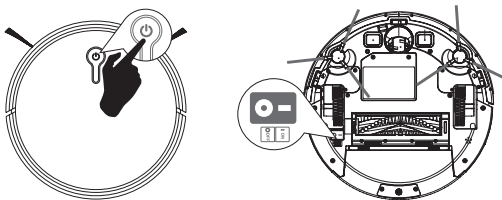
1. Автоматическая уборка

При автоматической уборке пылесос движется по произвольной траектории с построением карты помещения в памяти устройства. При повторном запуске автоматической уборки пылесос корректирует карту в соответствии с меняющейся обстановкой.

Чтобы запустить автоматическую уборку, два раза нажмите  на корпусе устройства либо сначала нажмите кнопку , а затем кнопку  на пульте управления (Рис. 8).





Рис. 8

2. Локальная уборка

Режим локальной уборки предназначен для направленной очистки сильно загрязненного места площадью 1 м². Чтобы активировать режим, поставьте пылесос на загрязненное место и нажмите кнопку  на пульте управления (Рис. 9).

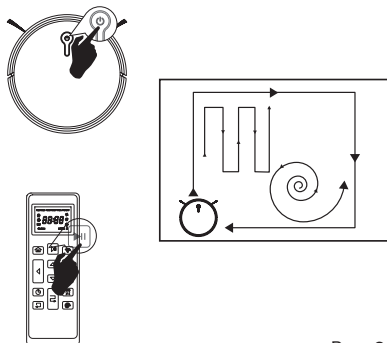



Рис. 9

3. Режим «Зигзаг»

В этом режиме пылесос движется по траектории зигзага. Чтобы активировать режим, нажмите кнопку  на пульте управления (Рис. 10).

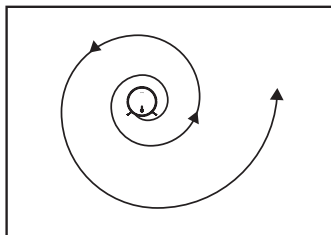



Рис. 10

4. Режим «По периметру»

Данный режим позволяет удалить грязь вдоль стен и ножек мебели после уборки открытого пространства. Чтобы активировать режим, нажмите кнопку  на пульте управления (Рис. 11).

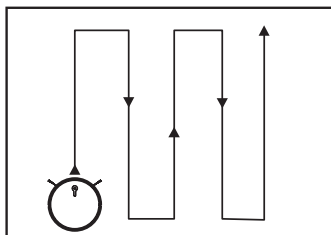





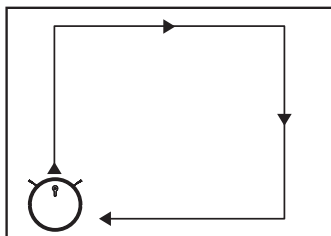

Рис. 11

Установка графика уборки

Для установки графика уборки, нажмите и удерживайте кнопку  на пульте управления (Рис. 12). На дисплее замигают часы. С помощью кнопок переключитесь между установкой часа и установкой минут /, а с помощью кнопок / установите значение (Рис. 13). Нажмите  (Рис. 14). При успешной установке графика вы услышите голосовое оповещение.



Рис. 12



Рис. 13



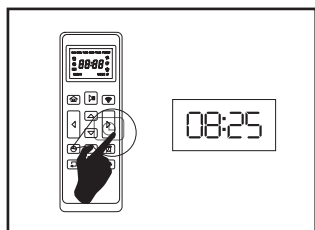

Рис. 14

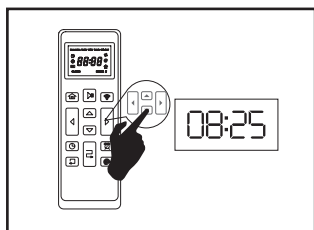
Примечание: уборка по установленному графику может начаться с задержкой в 15-30 сек.

Чтобы отменить график уборки, воспользуйтесь одним из способов:

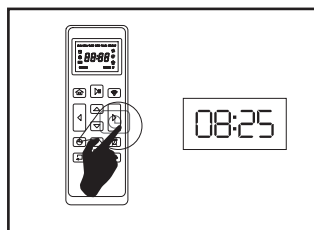
- войдите в режим настройки графика и установите значения 00:00;
- кратко нажмите кнопку , вы услышите голосовое оповещение об отмене графика уборки;
- выключите пылесос нажатием кнопки на нижней панели — в этом случае график уборки будет отменен автоматически (Рис. 15).



Рис. 15

РАБОТА С МОБИЛЬНЫМ ПРИЛОЖЕНИЕМ

1. Установка

- Установите приложение для Starwind SmartLife из магазина App Store или Google Play на ваш смартфон. Для удобства вы можете отсканировать QR-код.

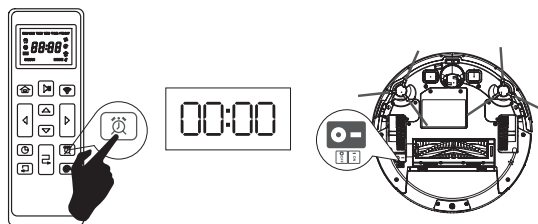
STARWIND.COM.RU



- Зарегистрируйтесь с помощью своей электронной почты или номера телефона.
- Нажмите «+», выберите из Раздела Small Home Appliances устройство Robot Vacuum (Wi-Fi).
- Включите устройство — вы услышите звуковой сигнал. Нажмите и удерживайте кнопку  для перевода устройства в режим подключения к Wi-Fi, индикатор кнопки включения начнет мигать.
- Далее следуйте подсказкам приложения.
- Если соединение установить не удалось, нажмите «Повторить попытку».
- При последующем использовании приложения соединение будет установлено автоматически.

2. Интерфейс

- Выберите один из режимов уборки («Автоматическая», «Локальная», «По периметру», «Зигзаг»), нажав на соответствующую иконку.
- В разделе «Настройки» вы можете настроить график уборки, отключить голосовые оповещения и просмотреть историю работы пылесоса.
- Если пылесос не используется в течение длительного времени и находится в режиме ожидания, интерфейс приложения станет темным. Чтобы вывести пылесос из режима ожидания, нажмите . Вы услышите звуковой сигнал.

ОЧИСТКА И УХОД

Примечание:

- Перед очисткой устройства убедитесь, что он выключен и отключен от сети. Протирайте корпус влажной мягкой тряпкой. Не погружайте прибор в воду!
- Не используйте для чистки устройства растворители или абразивные чистящие средства.
- Храните устройство в сухом прохладном месте, недоступном для детей.

1. Очистка боковых щеток

Если боковые щетки загрязнены, открепите их от устройства и промойте в чистой воде. Тщательно высушите перед повторным использованием. Боковые щетки рекомендуется чистить не реже одного раза в месяц.

2. Очистка пылесборника

Очистку пылесборника рекомендуется проводить после каждого использования пылесоса. Для этого нажмите кнопку извлечения пылесборника и извлеките его из корпуса пылесоса. Откройте крышку пылесборника, выньте фильтры, вытряхните пыль и грязь в корзину для мусора (Рис. 16).



Рис. 16

3. Очистка фильтра

Аккуратно отсоедините от пылесборника фильтр вытряхните пыль. Также вы можете воспользоваться щеточкой для очистки, входящей в комплект поставки (Рис. 17). Рекомендуется очищать фильтр 1-2 раза в неделю.

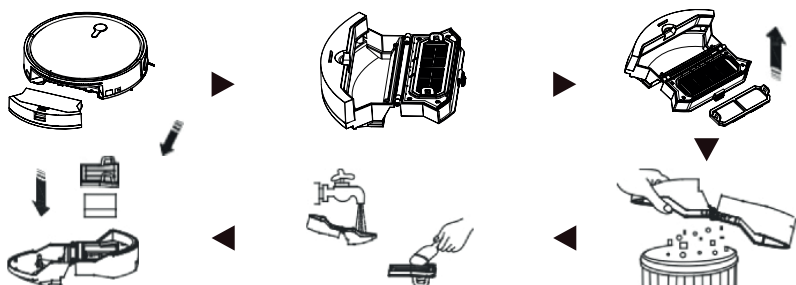

Рис. 17

Примечание: рекомендуется очищать пылесборник и воздушный канал после каждого использования пылесоса, а фильтры — 1-2 раза в месяц.

4. Очистка датчиков препятствий/перепада высоты и контактов для зарядки пылесоса

Для нормальной работы датчиков и обеспечения стабильного контакта во время подзарядки батареи рекомендуется протирать датчики и контакты не реже одного раза месяц (Рис. 18).

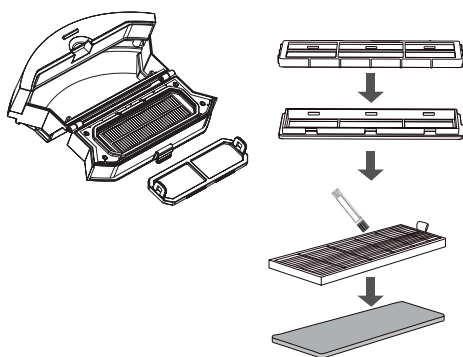

Рис. 18

5. Очистка насадки для влажной уборки

После каждого использования очищайте насадку для влажной уборки. Для этого открепите ее от пылесоса, вымойте в чистой воде и высушите.

6. Очистка турбощетки

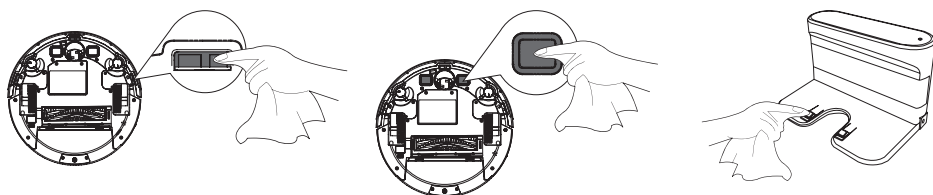
При ежедневном использовании пылесоса турбощетку рекомендуется чистить каждую неделю. Для этого снимите рамку турбощетки, нажав на фиксаторы, затем извлеките турбощетку и очистите специальной щеточкой. Вставьте турбощетку в корпус выступающей частью вперед. Сверху закрепите рамку (Рис. 19).



Рис. 19

6. Замена аккумулятора

Открутите винты, удерживающие крышку батарейного отсека, и снимите ее. Потяните вверх за ленту, чтобы вытащить батарею из отсека. Разъедините коннектор батареи. Подсоедините коннектор новой батареи к разъему и установите ее в батарейный отсек. Установите на место крышку батарейного отсека и зафиксируйте ее винтами.

ПОРЯДОК ДЕЙСТВИЙ В СЛУЧАЕ ОБНАРУЖЕНИЯ НЕИСПРАВНОСТИ

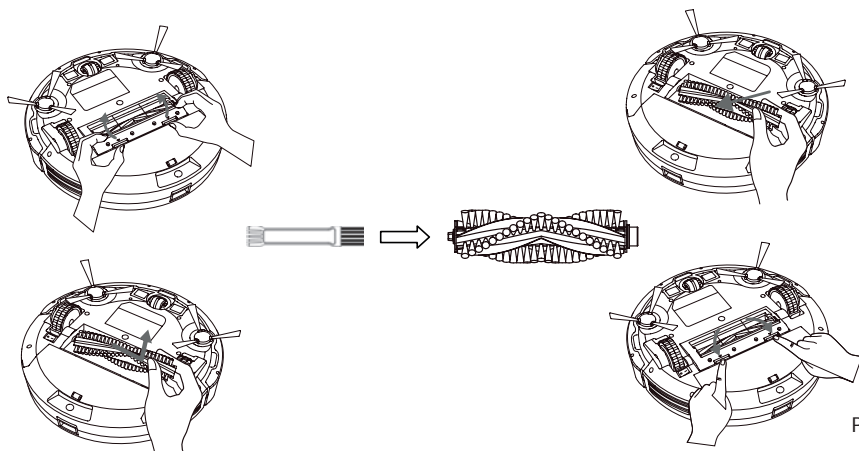
Проблема	Причина	Решение
Пылесос все время движется назад	Пылесос находится на покрытии, которое сильно отражает свет	Проводите уборку в менее освещенном помещении
	Пылесос находится на слиш-ком темном ковре	Переместите пылесос на более светлый участок пола
	Датчики перепада высоты загрязнены	Протрите датчики сухой мягкой тканью
	Ошибка бампера	Протрите бампер сухой мягкой тканью
Пылесос не работает	Пылесос выключен	Нажмите кнопку «Старт»
	Пылесос разряжен	Зарядите аккумулятор
Пылесос не возвращается на зарядную станцию	Зарядная станция выключена	Убедитесь, что на зарядной станции горит световой индикатор
	Между пылесосом и станцией находится препятствие, либо вокруг станции недостаточно свободного пространства	Устраните препятствие
Пылесос не заряжается	Неправильное использование сетевого адаптера	Убедитесь, что пылесос подключен к сети правильно
	Поломка пылесоса	Обратитесь в авторизованный сервисный центр
Пульт дистанционного управления не работает	Батарея пульта разряжена	Замените батарею
	Пылесос выключен	Убедитесь, что пылесос включен, заряжен и находится на расстоянии, не превышающем 5 м
Пылесос не следует установленному графику уборки	Пылесос выключен	Убедитесь, что переключатель питания на нижней панели находится в правильном положении «Вкл»
	Пылесос разряжен	Зарядите аккумулятор
Низкая мощность втягивания	Воздушное отверстие заблокировано	Устраните засор или препятствие
	Пылесборник и фильтр загрязнены	Очистите пылесос, как указано в соответствующем разделе
	Пылесос находится на влажном полу, либо фильтр недостаточно просушен	Переместите пылесос на сухое место и высушите фильтр

ТРАНСПОРТИРОВКА И ХРАНЕНИЕ

- Транспортировка устройства проводится всеми видами транспорта в соответствии с правилами перевозки грузов.
- При транспортировке в заводской упаковке необходимо обеспечить защиту от повреждений, исключив возможность воздействия атмосферных осадков и агрессивной среды.
- При транспортировке без заводской упаковки рекомендуется использовать воздушно-пузырьковую пленку и тару из гофрированного картона.
- Рекомендуется качественно обернуть каждый элемент устройства в пленку и расположить в таре вертикально.
- Свободное расстояние между элементами изделия необходимо проложить воздушно-пузырьковой пленкой или сложенным картоном с целью исключения их свободного перемещения по таре в процессе транспортировки.
- Хранение изделий осуществляется в чистом закрытом сухом помещении при температуре окружающей среды в диапазоне от 5 до 40 °С и относительной влажности не выше 70%.

УТИЛИЗАЦИЯ

- В целях защиты окружающей среды после окончания срока службы прибора и элементов питания не выбрасывайте их вместе с обычными бытовыми отходами. Передайте прибор и элементы питания в специализированные пункты для дальнейшей утилизации.
- Отходы, образующиеся при утилизации изделий, подлежат обязательному сбору с последующей утилизацией в установленном порядке.
- Для получения дополнительной информации об утилизации данного продукта обратитесь в местный муниципалитет, службу утилизации бытовых отходов или в магазин, где Вы приобрели данный продукт.
- Данное изделие соответствует всем требуемым европейским и российским стандартам безопасности и гигиены.

Сведения об ограничениях в использовании устройства с учетом его предназначения для работы в жилых, коммерческих и производственных зонах

Данное устройство предназначено для работы в коммерческих или домашних зонах в соответствии с мерами безопасности и назначения, описанных в данном руководстве пользователя.

Наименование устройства

Модель

Серийный номер

Дата продажи

Фирма-продавец

Адрес фирмы-продавца

Телефон фирмы-продавца

С условиями гарантийного обслуживания ознакомлен и согласен. Подтверждаю получение исправного изделия. Претензий к внешнему виду не имею.

Печать

Подпись покупателя

Отрывной талон 1

Модель

Серийный номер

Дата продажи

Продавец

Информация о покупателе

Отрывной талон 2

Модель

Серийный номер

Дата продажи

Продавец

Информация о покупателе

Отрывной талон 3

Модель

Серийный номер

Дата продажи

Продавец

Информация о покупателе

ГАРАНТИЙНЫЕ ОБЯЗАТЕЛЬСТВА

Уважаемый покупатель!

При оформлении покупки требуется проверка комплектности, внешнего вида и основных режимов работы изделия, правильность и полнота заполнения настоящего гарантийного талона. Компания **STARWIND** выражает Вам признательность за Ваш выбор. При возникновении каких-либо проблем при эксплуатации изделия обращайтесь в ближайšie авторизованные сервисные центры (АСЦ). Адреса и телефоны АСЦ Вы можете узнать: в магазине; у наших дилеров; на сайте компании: www.sunwind.com.ru/service/ по телефону: **8 800 302 03 94**. Только эти сервисные центры имеют право и соответствующую квалификацию обслуживать технику **STARWIND**. Убедительно просим Вас во избежание недоразумений внимательно изучить Инструкцию по эксплуатации и проверить правильность заполнения гарантийного талона. Гарантийные обязательства обретают силу при возможности однозначного определения гарантийности изделия, для чего необходимо: наличие правильно и четко указанных в гарантийном талоне модели, серийного номера, даты выпуска, гарантийного срока; а также совпадение серийного номера и модели на изделии с указанными в гарантийном талоне. Запрещается вносить какие-либо изменения в идентификационные данные в гарантийном талоне и на изделии, а также стирать их или переписывать. Нарушение этих условий может привести к необходимости проведения экспертизы для установления гарантийности изделия. Данным гарантийным талоном компания **STARWIND** подтверждает принятие на себя обязательств по удовлетворению требований потребителей, установленных действующим законодательством о защите прав потребителей, в случае обнаружения недостатков изделия. Однако, компания **STARWIND** оставляет за собой право отказать в гарантийном сервисном обслуживании изделия в случае несоблюдения изложенных ниже условий. Все условия гарантийных обязательств действуют в рамках законодательства о защите прав потребителей и регулируются законодательством страны, на территории которой они предоставлены.

ГАРАНТИЙНЫЙ СРОК

Гарантийные обязательства действуют в течение 12(двенадцати) месяцев с даты продажи изделия, при соблюдении настоящих условий.

Для получения гарантийного обслуживания необходимо вместе с устройством предъявить следующие документы:

1. Кассовый чек либо иной документ, подтверждающий факт и дату покупки изделия.
2. Полностью и правильно заполненный оригинал гарантийного талона.

Обратите внимание, что гарантийный талон не может служить подтверждением даты продажи. При отсутствии чека или иного документа, подтверждающего факт и дату покупки изделия, гарантийный срок исчисляется с даты изготовления.

УСЛОВИЯ ГАРАНТИИ

1. Гарантия предоставляется только на модели, официально поставляемые компанией **STARWIND** и прошедшие сертификацию.
2. Гарантия предоставляется покупателю, приобретающим и использующим свой товар для личных или бытовых нужд.
3. Покупатель обязуется при возникновении неисправности в изделии обратиться в АСЦ для проведения гарантийного ремонта.
4. Гарантийные обязательства не распространяются на расходные материалы, а также на перечисленные ниже принадлежности изделия, если их замена предусмотрена конструкцией и не связана с разборкой изделия.

Для всех видов изделия:

- a) на аккумуляторные батареи, элементы питания (батарейки), зарядные устройства, лампы, расходные материалы, кабели, документацию, упаковку, программное обеспечение, крепление, профилактическое обслуживание, установку, настройку, оборудование, которое прямо или косвенно связано с работой изделия;
- b) на соединительные кабели, антенны и переходники для них, наушники, микрофоны, носители информации различных типов (аудио и видеокассеты, диски с программным обеспечением и драйверами, карты памяти);

- в) на чехлы, ремни, шнуры для переноски, монтажные приспособления, инструмент, документацию, прилагаемую к изделию. Дополнительно:

- a) для холодильников - на поглотители запахов, очистители воздуха (биодезодораторы), фильтры, полки;

- b) для микроволновых печей – на тарелки, вертелы, решетки;

- в) для пылесосов – на шланги, трубки, щетки, пылесборники, фильтры;

- г) для стиральных машин – на фильтры, шланги для львода/слива воды.

5. На путь дальнейшего использования, как комплектующие к основному изделию, действует ограниченная гарантия 3 (три) месяца с даты продажи основного изделия. Замена или ремонт по истечении указанного срока производится на платной основе.

6. Изделие снимается с гарантийного обслуживания, если недостатки вызваны:

- механическим повреждением, возникшим после передачи товара потребителю;
 - несоблюдением условий эксплуатации, случайными повреждениями или ошибочными действиями пользователей;
 - преднамеренным или случайным использованием режимов, не описанных в инструкции;
 - неправильным использованием описанных в инструкции режимов настройки;
 - нарушением правил хранения и (или) транспортировки;
 - попаданием внутрь изделия посторонних предметов, веществ, жидкостей, насекомых, животных и продуктов их жизнедеятельности и т.п.;
 - ремонтом изделия не уполномоченными на это лицами;
 - повреждениями, вызванными бытовыми грызунами;
 - использованием изделий в целях, для которых оно не предназначено;
 - действиями непреодолимой силы (стихийно, пожаром, аварией, природной катастрофой, бытовыми факторами, случайными внешними факторами – гроза, бросок напряжения и т.д.), а также внезапными несчастными случаями;
 - неправильным подключением, несоответствием Государственным стандартам параметров питающих, телекоммуникационных, кабельных сетей и других подобных внешних факторов и (или) плохим уходом за изделием;
 - использованием изделия в производственных, коммерческих, а также в иных других целях, не соответствующих его прямому назначению;
 - использованием нестандартных и (или) некачественных расходных материалов, принадлежностей, запасных частей, элементов питания, носителей информации различных типов (включая, но не ограничиваясь аудио- и видеокассетами, дисками с программным обеспечением и драйверами, картами памяти);
 - иными случаями, предусмотренными действующим законодательством.
7. закончился гарантийный срок с даты изготовления.
 8. невозможно дополнительно определить серийный номер изделия.
 9. наличие следов неавторизованного ремонта.

7. Изделие может быть снято с гарантийного обслуживания, если будет установлено, что нарушены помпы, имеются следы разборки и других, не предусмотренных инструкцией по эксплуатации вмешательства.

8. Не подлежат гарантийному ремонту изделия с дефектами, возникшими вследствие выхода из строя деталей, обладающих ограниченным сроком службы или ограниченным гарантийным сроком.

9. Установка техники, при необходимости, может быть осуществлена специалистами большинства авторизованных сервисных центров и магазинов-продавцов как дополнительная платная услуга. При этом лицо, установившее технику, несет ответственность за правильность установки. Просим Вас обратить внимание на значимость правильной установки техники как для надежной работы изделия, так и для дальнейшего полного гарантийного обслуживания. Требуется от установившего Вашу технику специалиста квитанцию со всеми необходимыми сведениями об установке Вашего изделия.

10. Компания **STARWIND** снимает с себя ответственность за возможный вред, прямо или косвенно нанесенный изделиями **STARWIND** людям, домашним животным, имуществу в случае, если это произошло в результате несоблюдения правил эксплуатации и установки изделия.

Уважаемые покупатели! Перед обращением в сервисный центр внимательно изучите раздел «Возможные неисправности» в Руководстве по эксплуатации.

Отрывной талон 3

Дата поступления

Дата выполнения

Характер ремонта

Сервисный центр

Прибор принят, претензий не имею

Подпись

Отрывной талон 2

Дата поступления

Дата выполнения

Характер ремонта

Сервисный центр

Прибор принят, претензий не имею

Подпись

Отрывной талон 1

Дата поступления

Дата выполнения

Характер ремонта

Сервисный центр

Прибор принят, претензий не имею

Подпись

ИЗГОТОВИТЕЛЬ:

Ниппон Клик Системс ЛЛП

Адрес: 32 Виллоугхби Роад, Лондон N8 OJG,
Соединенное Королевство Великобритании и Северной Ирландии
Сделано в Китае

Nippon Klick Systems LLP

Address: 32 Willoughby Road, London N8 OJG,
The United Kingdom of Great Britain and Northern Ireland
Made in China

Уполномоченное изготовителем для осуществления действий при
подтверждении соответствия и для возложения ответственности за
несоответствие продукции требованиям технического регламента
Таможенного союза лиц:

ООО «Сеть компьютерных клиник»

Адрес: 127521, г. Москва, ул. Шереметьевская, д. 47, этаж 3, комн. 26

ИМПОРТЕР:

ООО «Мерлион»

Московская обл., г. Красногорск, б-р Строителей, д. 4

Для получения более подробной информации об устройстве посетите
сайт: www.starwind.com.ru

Изготовитель оставляет за собой право изменения комплектации,
технических характеристик и внешнего вида товара.

Сведения о серийном номере и технические характеристики
представлены на наклейке дне устройства.

Срок службы устройства составляет 2 года при условии использования
устройства в строгом соответствии с настоящей инструкцией по
эксплуатации.

Дата производства указана на упаковке.

Срок гарантии: 1 год

